

南部町 橋梁長寿命化修繕計画 (第3回改定版)

令和 5年12月

 南部町 建設課

1. 長寿命化修繕計画の目的

1) 背景

南部町では、管理する道路橋202橋に対し橋梁定期点検を実施し、橋の健全度を4段階に評価した。（Ⅰ：健全、Ⅱ：軽微な損傷、Ⅲ：深刻な損傷、Ⅳ：緊急対応）

この結果、202橋のうち87%の176橋にⅡまたはⅢの損傷が確認され、深刻なⅢの損傷は12%（25橋）存在する。

これらの損傷を受けた橋梁群に対して、従来の対症療法型の維持管理を続けた場合、橋梁の修繕・架け替えに要する費用が増大することが懸念される。



図 橋梁定期点検の結果

2) 目的

このような背景から、より計画的な橋梁の維持管理を行い、限られた財源の中で効率的に橋梁を維持していくための取り組みが不可欠となる。

コスト縮減のためには、従来の対症療法型から、“損傷が大きくなる前に予防的な対策を行う” 予防保全型へ転換を図り、橋梁の寿命を延ばす必要がある。

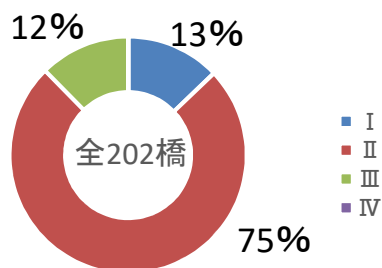
そこで南部町では、将来的な財政負担の低減および道路交通の持続的な安全性の確保を図るため橋梁長寿命化修繕計画を策定する。計画期間は5年間（2024～2028年）とし、定期点検によって新たに損傷が発見されるため、点検結果に基づき5年毎に見直し（フォローアップ）を行う。

2. 長寿命化修繕計画の対象橋梁

	町道	合計
全管理橋梁数	202	202
長寿命化修繕計画の対象：		
・ 橋梁点検を実施した橋梁		

3. 健全度の把握及び日常的な維持管理に関する基本的な方針

1) 健全度の把握の基本的な方針

「鳥取県道路橋りょう定期点検マニュアル 平成31年4月 鳥取県」に基づいて定期的（5年毎）に橋梁点検を実施し、橋梁の損傷を早期に把握する。

2) 日常的な維持管理に関する基本的な方針

橋梁を良好な状態を保つため、日常的な維持管理として、パトロール・清掃などの実施を徹底する。

4. 個別の施設の状況

橋梁点検の結果を資料 I に示す。

5. 対象橋梁の長寿命化及び修繕・架替えに係る費用の縮減に関する具体的な方針

1) 基本的な方針

本町が管理する橋梁の中で、架設後50年以上経過した橋梁は全体の約40%を占めているため、近い将来一斉に架替時期を迎えることが予想される。したがって、計画的かつ予防的な修繕対策の実施へと転換を図り、橋梁の寿命を100年間とすることを目標とし、修繕及び架替えに要するコストを縮減する。

2) 橋梁の集約・撤去

南部町が管理する橋梁のうち、地域の実情や利用状況を踏まえつつ、集約・撤去が有効と判断する橋梁について、短期的（5年）及び長期的（50年）な維持管理コスト縮減効果を検討する。

- ・対象橋梁近辺に迂回路がある橋梁。
- ・橋梁利用者が少ない橋梁。
- ・車両の通行ができない橋梁（人道橋を含む）。
- ・鉄筋露出やひびわれの補修が必要な橋梁。
- ・（鋼橋）鋼材の塗り替え時期を迎えている橋梁。

上記の項目に該当する2橋を集約・撤去の対象とする。

検討した結果、集約・撤去を検討する2橋の補修費用500万円程度に対し、撤去費用は200万円程度と考えられる。よって、令和10年（2028年）までの5年間に300万円の維持管理コストの縮減が可能である。

また、長期的な維持管理コスト縮減効果を以下に示す。

橋の残り供用期間50年を考慮した場合、計3回の塗り替えが必要となり、維持管理費が1500万円程度（=500万円×3）となる。よって、今後50年間で1300万円の維持管理コストの縮減が可能である（下図参照）。

塗装塗り替え		費用	集約・撤去		費用
50年後	2024～2028年（塗替え1回目）	500万円	2024～2028年		200万円
	↓20年後			↓	維持管理コスト不要
	2044～2048年（塗替え2回目）	500万円			
	↓20年後				
	2064～2068年（塗替え3回目）	500万円			
合計		1500万円	合計		200万円

長期的な維持管理コスト縮減効果は、1300万円と想定される。

図 長期的な維持管理コスト縮減効果

6. 新技術等の活用方針

1) 橋梁点検

橋梁定期点検のうち、河川に架かる比較的橋長が長い橋梁や多径間の橋梁は、橋梁点検車使用に伴う交通規制の時間が長く、地域住民に与える影響が大きい。このような橋梁に対して、安全性の向上、工期の短縮、コストの縮減、地元住民への影響軽減を図ることを目的に、新技術の「ドローンを用いた近接目視点検支援技術」の活用を検討する。

コスト縮減の効果が期待できる橋長100m以上の橋梁（3橋）を対象とする。

短期的な数値目標として、次回3巡目点検（令和10年）までに交通規制の短縮と200万円のコスト縮減を目指す。

2) 橋梁補修

橋梁補修工事では、コスト縮減や維持管理の効率化を図るため、国土交通省「新技術情報提供システム(NETIS)」を活用する等、維持管理に関する最新技術の活用を図る。鋼材の腐食対策について、黒錆転換による高い防食効果で塗装サイクルの長期化が可能になり、再塗装の素地調整が不要な「錆転換型防食塗装システム サビバリアー」【NETIS CB-170003-VR】の採用を検討する。

この最新技術を活用し、鋼橋（4橋）を対象に、令和10年までに20万円のコスト縮減。さらに、南部町にある鋼橋の残存寿命50年と設定した際のLCCを計算し、5000万円のコスト縮減を目指す。

7. 対策優先順位の決定

1) 対策優先順位

対策優先順位は、橋梁定期点検結果および、損傷の劣化予測に基づく【損傷度】と橋毎の【重要度】により、右表に示す順位となる。

表 対策優先順位

		重要度			損傷 具合
		高	中	低	
損傷 度	高	1	3	6	悪 ↑ ↓ 良
	中	2	5	8	
	低	4	7	9	

2) 損傷度

損傷度は、定期点検の結果をもとに劣化予測を行い、損傷具合により判断する。

3) 重要度

対策順位決定のため、橋毎の重要度を設定する。

〈重要度の設定方法〉

- ・町道種別、バス路線、通学路、第3者被害について、重み係数を設定する。
- ・各橋梁の重み係数の合計値により、重要度を定める。

表 重み係数

重み係数 一覧			
1級町道	+20	バス路線	+20
2級町道	+10	通学路	+30
その他町道	+0	第3者被害	+30

8. 計画期間内の修繕時期

資料Ⅱに示す。

9. 各橋梁の対策内容と対策費用

資料Ⅲに示す。

10. 長寿命化修繕計画による効果

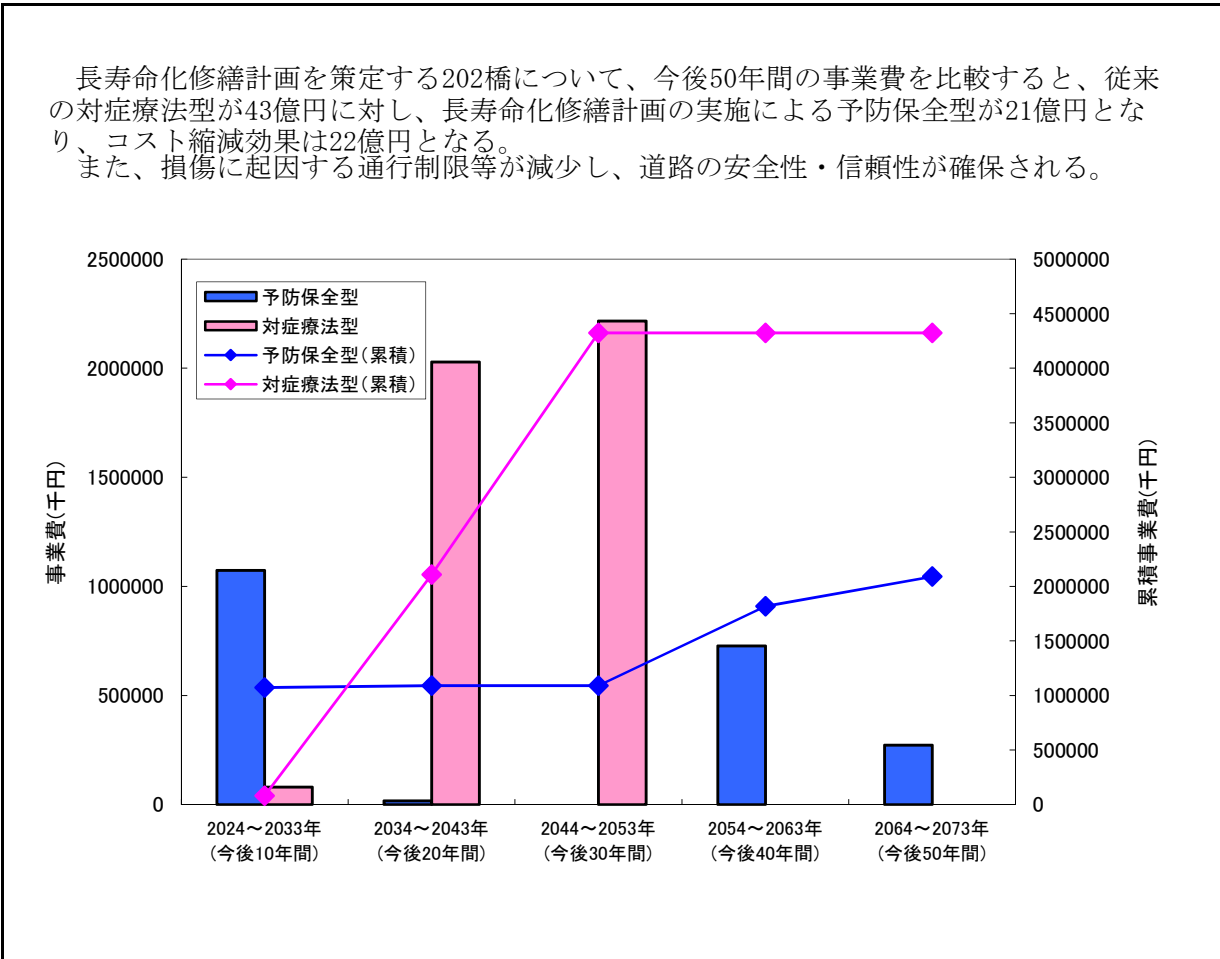

11. 計画策定担当部署

1) 計画策定担当部署
南部町 建設課 tel : 0859-66-3115

【資料 I】

南部町 橋梁定期点検結果一覧表

番号	点検年度		フリガナ 道路橋名	路線名	橋長 (m)	有効幅員 (m)	径間 数	架設 年次	構造 形式	定期点検【2巡目】						
	1巡目	2巡目								健全性の診断 判定区分 (I~IV)						
										道路橋 毎	上部構造			下部 構造 (側壁)	支保部	その他
		主桁	横桁	床版 (頂版)												
1	H26	R1	ムメイハン 無名橋62	船本線	5.8	4.1	1	不明	RC床版橋	II	-	-	II	II	I	II
2	H26	R1	ムメイハン 無名橋69	向早田線	6.3	3.4	1	不明	PC床版橋	II	II	-	II	II	I	II
3	H27	R1	ムメイハン1 無名橋1	下阿賀・北方・猪小路 線	3.6	4.8	1	不明	ボックスカルバート	II	-	-	II	II	-	I
4	H27	R1	ムメイハン2 無名橋2	下阿賀・北方・猪小路 線	5.6	6.1	1	不明	ボックスカルバート	II	-	-	II	II	-	II
5	H27	R1	カミノコシバン 上猪小路橋	下阿賀・北方・猪小路 線	10.2	4.5	1	1983年	PC中空床版橋	II	II	-	I	II	I	II
6	H27	R1	ムメイハン3 無名橋3	原奥絹屋線	6.1	10.2	1	不明	ボックスカルバート	II	-	-	I	II	-	III
7	H27	R1	ムメイハン4 無名橋4	法勝寺・馬場・徳長線	6.5	4.5	1	不明	RCT桁橋	II	II	I	II	II	I	III
8	H27	R1	ムメイハン5 無名橋5	城山住宅線	2.4	5.6	1	不明	RC床版橋	II	-	-	II	I	I	I
9	H27	R5	キンカザンバン 金山橋	江原・八金・馬佐良線	10.4	4.7	1	1968年	鋼H桁橋	II	I	I	II	II	II	II
10	H27	R1	ヤコバン 八子橋	江原・八金・馬佐良線	13.9	6.2	1	1985年	PCT桁橋	II	II	II	II	II	I	II
11	H27	R1	ムメイハン6 無名橋6	江原・八金・馬佐良線	6.2	10.2	1	不明	RC床版橋	II	-	-	I	II	I	II
12	H27	R1	ムメイハン7 無名橋7	江原・八金・馬佐良線	7.3	4.7	1	不明	PC床版橋	II	I	-	II	II	I	II
13	H27	R1	ムメイハン8 無名橋8	江原・八金・馬佐良線	6.0	4.6	1	不明	PC床版橋	III	I	-	II	III	I	II
14	H27	R1	タカバン 高橋	法勝寺・鎌倉・与一谷 線	12.6	6.2	1	2003年	PC中空床版橋	II	I	-	I	II	I	II
15	H27	R3	ハタダバン 畑田橋	天万寺内線	4.6	8.6	1	不明	ボックスカルバート	I	-	-	II	II	-	II
16	H27	R3	シモザンバン 下在徳橋	天万寺内線支-1	2.4	4.1	1	不明	RC床版橋	I	-	-	I	II	I	II
17	H27	R1	モロシモバン 諸木下橋	諸木丸山線支-1	6.0	5.3	1	不明	RC床版橋	II	II	-	II	II	I	II
18	H27	R2	マルヤマグチバン 円山口橋	諸木丸山線支-1	2.5	8.4	1	不明	RC床版橋	II	-	-	II	I	I	II
19	H27	R2	テンコクバン 天国橋	天万田住線	4.5	6.0	1	不明	RC床版橋	II	-	-	II	II	I	II
20	H27	R2	カンダバン 神田橋	浅井高姫一号線支- 1	4.3	7.2	1	不明	RC床版橋	II	II	-	I	II	I	II
21	H27	R2	ナカバン 仲田橋	市山馬平線	8.0	5.4	1	不明	RC床版橋	II	-	-	II	I	I	II
22	H27	R2	シタンダバン 四反田橋	諸木鶴田線	12.5	6.8	1	不明	PC中空床版橋	II	II	-	I	II	I	II
23	H27	R2	ムメイハン9 無名橋9	五百田線	5.6	4.0	1	不明	RC床版橋	II	-	-	II	II	I	II
24	H27	R2	ムメイハン10 無名橋10	戸構住宅線	2.7	5.0	1	不明	RC床版橋	II	-	-	II	II	I	II
25	H27	R1	ムメイハン11 無名橋11	上鴨・徳長線	2.4	5.0	1	不明	ボックスカルバート	II	-	-	II	II	-	II
26	H27	R5	オカマエバン 岡前橋	上鴨・徳長線	9.4	5.0	1	1974年	PC中空床版橋	II	II	-	I	I	I	I
27	H27	R2	ムメイハン12 無名橋12	賀祥・今長線	6.4	6.7	1	不明	RC床版橋	II	-	-	II	I	I	II
28	H27	R2	ドウドハン どうど橋	入蔵線	7.1	6.2	1	1984年	RC床版橋	II	-	-	I	II	I	II
29	H27	R2	ムメイハン13 無名橋13	驛牛線	6.4	8.4	1	不明	RC床版橋	II	-	-	I	II	I	II
30	H27	R1	アカタニバン 赤谷橋	赤谷線	11.7	4.2	1	1966年	RCT桁橋	III	I	I	I	II	III	II
31	H27	R3	ハラダバン 原田橋	赤谷線	24.0	5.0	1	2001年	RCT桁橋	II	I	I	I	II	I	II
32	H27	R2	ムメイハン14 無名橋14	鎌倉線	4.4	5.3	1	不明	RC床版橋	II	-	-	II	II	I	II
33	H27	R1	ムメイハン15 無名橋15	鎌倉線	6.5	4.1	1	不明	RC床版橋	III	-	-	II	III	I	II
34	H27	R1	ムメイハン16 無名橋16	鎌倉線	8.1	4.1	1	不明	RCT桁橋	II	II	II	II	II	II	II
35	H27	R2	カミノカンボバン 上中坪橋	浅井高姫一号線支- 2	8.4	4.0	1	不明	PC床版橋	II	II	-	I	II	I	II
36	H27	R1	サノマエバン 坂ノ前橋	高姫井上線	9.4	4.0	1	不明	PC中空床版橋	III	I	-	II	III	I	III
37	H27	R3	タケミバン 竹住橋	高姫井上線	3.8	3.7	1	不明	RC床版橋	I	-	-	I	I	I	II
38	H27	R3	チオイケバン 地尾池橋	高姫井上線	2.6	2.2	1	不明	RC床版橋	I	-	-	I	I	I	II
39	H27	R1	ハタナカバン 畑中橋	金田御内谷線	12.5	3.5	1	不明	鋼H桁橋	II	II	II	II	II	II	II
40	H27	R3	ウツコウジバン 雲光寺橋	金田御内谷線	2.9	2.9	1	1974年	RC床版橋	I	-	-	I	I	I	I

南部町 橋梁定期点検結果一覧表

番号	点検年度		フリガナ 道路橋名	路線名	橋長 (m)	有効幅員 (m)	径間 数	架設 年次	構造 形式	定期点検【2巡目】						
	1巡目	2巡目								健全性の診断 判定区分 (I~IV)						
										道路橋 毎	上部構造			下部 構造 (側壁)	支承部	その他
		主桁	横桁	床版 (頂版)												
41	H27	R1	イノウエバン 井上橋	金田御内谷線支-1	11.5	3.5	1	不明	鋼鉄桁橋	II	II	II	II	II	II	
42	H27	R2	マエタハシ 前田橋	小松馬平線	12.5	4.0	1	不明	PC中空床版橋	II	II	-	II	II	I	II
43	H27	R2	シモナカツボハシ 下中坪橋	浅井高姫2号線	10.8	4.7	1	不明	PC中空床版橋	II	II	-	I	II	I	II
44	H27	R2	ホシカワバン 星川橋	浅井縄平線	13.5	5.0	1	不明	RCT桁橋	II	II	I	II	II	II	II
45	H27	R3	カナダハシ 金田橋	小松御内谷線	9.0	7.0	1	1988年	PC中空床版橋	I	I	-	II	II	I	II
46	H27	R3	ムメイハン17 無名橋17	小松御内谷線	4.6	6.0	1	不明	RC床版橋	II	-	-	I	II	I	II
47	H27	R1	ムメイハン18 無名橋18	東光寺1号線	5.0	4.5	1	不明	RC床版橋	III	-	-	III	II	I	II
48	H27	R2	ムメイハン19 無名橋19	坂根・天万線	2.3	5.5	1	不明	RC床版橋	II	-	-	II	I	I	II
49	H27	R3	ムメイハン20 無名橋20	ナメラ谷線	3.8	4.0	1	不明	RC床版橋	I	-	-	I	I	I	I
50	H27	R2	ムメイハン21 無名橋21	柏尾・原線	3.2	4.5	1	不明	RC床版橋	II	-	-	II	II	I	II
51	H27	R1	ムメイハン22 無名橋22	下阿賀旧県道線	2.2	2.8	1	不明	RC床版橋	III	-	-	II	III	I	II
52	H27	R2	ムメイハン23 無名橋23	仙寿寺線	3.1	3.9	1	不明	RC床版橋	II	-	-	II	II	I	II
53	H27	R2	ムメイハン25 無名橋25	今出・下部線	3.2	4.7	1	不明	RC床版橋	II	-	-	II	I	I	II
54	H27	R2	ムメイハン26 無名橋26	塩辛新田・上横路線	4.8	3.5	1	不明	RC床版橋	II	-	-	II	II	I	I
55	H27	R2	ムメイハン27 無名橋27	阿賀モデル線	9.1	4.0	1	不明	RC床版橋	II	I	-	I	II	I	II
56	H27	R1	ムメイハン28 無名橋28	神田線	3.9	2.7	1	不明	RC床版橋	III	-	-	III	II	I	II
57	H27	R1	ムメイハン29 無名橋29	上阿賀旧県道線	2.7	3.6	1	不明	ボックスカルバート	III	-	-	III	III	-	II
58	H27	R2	ムメイハン30 無名橋30	天津運動公園線	3.5	5.5	1	不明	RC床版橋	II	-	-	I	II	I	II
59	H27	R1	ムメイハン31 無名橋31	東光寺3号線	3.7	3.5	1	不明	PC床版橋	II	-	-	II	I	I	I
60	H27	R2	ムメイハン32 無名橋32	阿賀・猪小路線	4.9	4.4	1	不明	RC床版橋	II	-	-	II	II	I	I
61	H27	R2	イコウジバン 猪小路橋	阿賀・猪小路線	11.8	4.0	1	不明	PC中空床版橋	II	II	-	I	II	I	II
62	H27	R1	ドキシセンバン 土器セン橋	長田線	11.5	4.0	1	1969年	鋼鉄桁橋	III	III	II	II	II	III	II
63	H27	R2	ムメイハン33 無名橋33	長田線	2.0	5.8	1	不明	RC床版橋	II	-	-	II	I	I	II
64	H27	R1	キタカタバン 北方橋	原・長田線	12.0	4.0	1	1970年	鋼鉄桁橋	III	II	II	II	II	III	III
65	H27	R1	ムメイハン34 無名橋34	原・長田線	2.0	5.0	1	不明	RC床版橋	III	-	-	III	II	I	I
66	H27	R5	カミタニバン 上谷橋	上谷線	13.0	3.4	1	1974年	鋼鉄桁橋	I	I	I	I	I	I	I
67	H27	R2	ムメイハン35 無名橋35	中小家畜試験場線	12.5	6.0	1	不明	PC中空床版橋	II	II	-	I	II	I	II
68	H27	R2	ムメイハン36 無名橋36	原線	2.1	4.9	1	不明	RC床版橋	II	-	-	II	II	I	II
69	H27	R2	ムメイハン37 無名橋37	原・小原線	14.0	1.3	1	不明	鋼鉄桁橋	II	II	I	II	I	I	II
70	H27	R5	テラヤマエバン 寺の前橋	新宮谷線	10.1	4.0	1	1994年	PC中空床版橋	I	I	-	I	I	I	II
71	H27	R2	ムメイハン38 無名橋38	山口線	2.0	2.7	1	不明	RC床版橋	II	-	-	II	II	I	II
72	H27	R1	ムメイハン39 無名橋39	旧電車道線	5.0	3.2	1	不明	RC床版橋	III	-	-	II	III	I	II
73	H27	R1	ムメイハン40 無名橋40	旧電車道線	3.6	3.5	1	不明	RC床版橋	III	-	-	III	III	I	II
74	H27	R2	ムメイハン41 無名橋41	旧電車道線	3.0	3.6	1	不明	RC床版橋	II	-	-	II	II	I	II
75	H27	R1	ムメイハン42 無名橋42	法勝寺宿線	2.1	3.8	1	不明	RC床版橋	II	-	-	II	II	I	II
76	H27	R2	ムメイハン43 無名橋43	法勝寺宿線	2.0	11.8	1	不明	RC床版橋	II	-	-	II	I	I	I
77	H27	R5	シダウバン 新宮橋	新宮谷線	5.2	2.5	1	1968年	鋼H桁橋	I	I	I	I	I	I	II
78	H27	R1	ムメイハン44 無名橋44	中学校線	9.7	4.0	1	不明	PC床版橋	II	II	-	II	II	I	II
79	H27	R2	ババナカバン 馬場中橋	馬場住宅線	9.0	3.0	1	1969年	鋼H桁橋	II	II	II	II	II	II	II
80	H27	R1	ムメイハン45 無名橋45	徳長線	9.7	4.0	1	不明	RCアーチ橋	II	-	-	II	II	-	II

南部町 橋梁定期点検結果一覧表

番号	点検年度		フリガナ 道路橋名	路線名	橋長 (m)	有効幅員 (m)	径間 数	架設 年次	構造 形式	定期点検【2巡目】						
	1巡目	2巡目								健全性の診断 判定区分 (I~IV)						
										道路橋 毎	上部構造			下部 構造 (側壁)	支承部	その他
		主桁	横桁	床版 (頂版)												
81	H27	R2	タケノハシ 武信橋	武信下線	8.4	3.0	1	1972年	鋼H桁橋	II	II	I	II	II	II	II
82	H27	R2	ムメイハン46 無名橋46	伐株線	5.5	4.0	1	不明	RC床版橋	II	-	-	II	II	I	II
83	H27	R1	ムメイハン48 無名橋48	垣ノ内線	4.0	2.7	1	不明	RC床版橋	III	-	-	III	I	I	II
84	H27	R2	ムメイハン49 無名橋49	藤井線	2.1	4.1	1	不明	RC床版橋	I	-	-	I	I	I	II
85	H27	R2	ムメイハン50 無名橋50	落合神社線	2.2	4.0	1	不明	RC床版橋	II	-	-	I	II	I	I
86	H27	R2	ムメイハン51 無名橋51	新屋敷線	2.2	4.5	1	不明	RC床版橋	I	-	-	I	I	I	I
87	H27	R2	ムメイハン52 無名橋52	すげ田団地線	2.2	4.1	1	不明	RC床版橋	II	-	-	II	I	I	II
88	H27	R1	ムメイハン56 無名橋56	イヤ谷線	3.7	3.6	1	不明	RC床版橋	II	-	-	II	II	I	II
89	H27	R2	ムメイハン58 無名橋58	長寿寺線	2.1	5.5	1	不明	RC床版橋	II	-	-	II	I	I	II
90	H27	R2	ムメイハン59 無名橋59	福頼線	2.5	7.9	1	不明	RC床版橋	II	-	-	II	II	I	II
91	H27	R2	ムメイハン60 無名橋60	福頼線	3.0	7.0	1	不明	RC床版橋	II	-	-	II	I	I	II
92	H27	R1	ムメイハン61 無名橋61	掛相・篠相線	6.0	4.0	1	不明	RC床版橋	II	II	-	I	II	I	II
93	H27	R2	ムメイハン63 無名橋63	キノフ田線	2.1	3.3	1	不明	RC床版橋	II	-	-	II	I	I	II
94	H27	R2	ヤマサネハシ 山崎橋	原田線	8.4	4.1	1	不明	PC桁橋	II	II	-	I	I	I	II
95	H27	R2	ムメイハン64 無名橋64	驛牛・早田線	10.4	4.0	1	不明	RC床版橋	II	II	-	I	II	I	III
96	H27	R2	ムメイハン65 無名橋65	赤谷線	6.1	4.5	1	不明	ボックスカルバート	II	-	-	II	II	-	I
97	H27	R2	ムメイハン66 無名橋66	赤谷線	3.6	4.7	1	不明	ボックスカルバート	I	-	-	I	I	-	I
98	H27	R2	ムメイハン68 無名橋68	赤谷線	4.2	2.8	1	不明	ボックスカルバート	I	-	-	I	I	-	I
99	H27	R1	トウケハシ 峠橋	峠下線	13.1	4.0	1	2002年	PC中空床版橋	III	I	-	I	III	I	II
100	H27	R2	アカタニカミハシ 赤谷上橋	峠下線	12.8	4.1	1	2001年	PC中空床版橋	I	I	-	I	I	I	II
101	H27	R2	ナツウハシ 夏牛橋	夏牛線	10.5	5.0	1	1993年	RC床版橋	II	II	-	I	II	I	II
102	H27	R1	ムメイハン70 無名橋70	大河内上線	13.9	3.1	1	不明	RCT桁橋	III	II	II	II	II	III	III
103	H27	R1	ムメイハン71 無名橋71	大河内下線	9.0	3.1	1	不明	鋼H桁橋	III	II	I	II	II	III	II
104	H27	R1	ササバタハシ 笹畑橋	笹畑線	13.8	4.4	2	不明	RCT桁橋	III	II	II	III	II	II	III
105	H27	R2	コマヤハシ 胡麻屋橋	胡麻屋線	10.4	3.0	1	1970年	鋼H桁橋	II	II	II	II	II	II	III
106	H27	R2	ムメイハン72 無名橋72	上峠線	6.8	3.0	1	不明	RC床版橋	II	-	-	II	II	I	II
107	H27	R1	ムメイハン73 無名橋73	入蔵・驛牛線	5.2	4.0	1	不明	RC床版橋	II	-	-	II	II	I	II
108	H27	R1	ムメイハン74 無名橋74	栗木線	11.0	3.1	1	不明	PC中空床版橋	II	II	-	II	II	I	II
109	H27	R2	サソウハシ 篠相橋	篠相線	12.5	3.0	1	不明	鋼H桁橋	II	II	I	II	I	II	II
110	H27	R1	ムメイハン75 無名橋75	江原公民館線	11.6	3.0	1	不明	PC中空床版橋	II	I	-	II	II	I	II
111	H27	R2	エハラハシ 江原橋	江原公民館線	9.1	2.5	1	不明	鋼H桁橋	II	II	II	I	II	II	II
112	H27	R2	ウサドウジ 内街道橋	江原・八金・馬佐良線	10.9	4.0	1	不明	PC中空床版橋	II	II	-	I	I	II	II
113	H27	R2	ムメイハン77 無名橋77	金ヶ崎線	10.0	3.0	1	不明	RC床版橋	II	-	-	I	I	I	II
114	H27	R2	フタマスジ 二樹橋	二樹線	12.3	5.0	1	2005年	ボックスカルバート	II	-	-	II	I	-	I
115	H27	R2	ムメイハン79 無名橋79	二樹線	4.7	5.5	1	不明	ボックスカルバート	II	-	-	II	II	-	I
116	H27	R2	ツネキヨハシ 常清橋	常清線	9.4	3.2	1	1970年	鋼H桁橋	II	II	II	II	I	II	II
117	H27	R1	カナヤマハシ 金山橋	比良の前線	6.3	5.1	1	1961年	RC床版橋	II	-	-	II	II	I	II
118	H27	R2	ムメイハン80 無名橋80	比良の前線	4.4	5.0	1	不明	RC床版橋	II	-	-	I	II	I	II
119	H27	R2	ムメイハン81 無名橋81	比良の前線	10.0	4.0	1	不明	ボックスカルバート	II	-	-	II	I	-	II
120	H27	R1	ウシコハシ 牛子橋	牛子線	13.0	4.0	1	不明	PCT桁橋	III	I	I	II	II	III	II

南部町 橋梁定期点検結果一覧表

番号	点検年度		フリガナ 道路橋名	路線名	橋長 (m)	有効幅員 (m)	径間 数	架設 年次	構造 形式	定期点検【2巡目】						
	1巡目	2巡目								健全性の診断 判定区分 (I~IV)						
										道路橋 毎	上部構造			下部 構造 (側壁)	支 承 部	その他
		主桁	横桁	床版 (頂版)												
121	H27	R1	ムメイハン82 無名橋82	金ヶ崎下線	6.1	2.5	1	不明	鋼H桁橋	III	III	III	III	I	I	III
122	H27	R2	ムメイハン84 無名橋84	金ヶ崎下線	5.9	2.9	1	不明	鋼H桁橋	I	I	-	I	I	I	II
123	H27	R2	オオタニガワハン 大谷川橋	能竹・上鴨部線	10.0	2.9	1	1999年	PC中空床版橋	II	II	-	I	I	I	II
124	H27	R3	ハツタンダハン 八反田橋	天万線	2.1	1.5	1	不明	RC床版橋	I	-	-	I	I	I	I
125	H27	R3	ババダハン 馬場田橋	三崎坂根線	3.6	3.6	1	不明	ボックスカルバート	I	-	-	I	I	-	II
126	H27	R3	ガンコウジハン 雁光寺橋	三崎坂根線	7.0	3.5	1	不明	PC中空床版橋	I	II	-	I	I	I	II
127	H27	R2	テラウチハン 寺内橋	寺内線	3.5	5.4	1	不明	RC床版橋	II	-	-	II	II	I	II
128	H27	R2	カミフジミハン 上富士見橋	宮前二5号線	2.7	4.8	1	不明	RC床版橋	II	-	-	II	II	I	II
129	H27	R2	フジミハン 富士見橋	宮前二9号線	2.4	16.1	1	不明	RC床版橋	II	-	-	II	II	I	II
130	H27	R2	メンソエハン 面添橋	宮前西原線	3.0	3.7	1	不明	RC床版橋	II	-	-	II	II	I	II
131	H27	R3	サコダハン 埜田橋	石田線支-1	6.0	3.6	1	不明	PC中空床版橋	II	II	-	I	II	I	II
132	H27	R3	ミヨケハン 妙見橋	御内宮宮谷線	6.1	3.5	1	不明	RC床版橋	II	II	-	II	II	I	II
133	H27	R3	ミヤウニハン 宮谷橋	御内宮宮谷線支-1	9.5	2.7	1	不明	PC中空床版橋	II	I	-	I	II	I	II
134	H27	R3	シモツボヤハン 下坪屋橋	畑中縄平線	13.5	3.5	1	不明	PC中空床版橋	II	II	-	I	II	I	II
135	H27	R3	ヨコナハン 横瀬橋	畑中縄平線-1	4.0	3.7	1	不明	RC床版橋	II	-	-	II	II	I	II
136	H27	R3	コウロギハン こうろぎ橋	池野線	10.4	4.0	1	不明	RC床版橋	II	-	-	II	II	I	II
137	H27	R3	ムメイハン83 無名橋83	宮前二11号線	2.3	27.1	1	不明	RC床版橋	II	-	-	II	II	I	II
138	H27	R3	イデハン スミゲ市橋	今長上線	2.8	5.5	1	1965年	RC床版橋	II	-	-	II	II	I	II
139	H27	R3	コウゴハン グリコ1号橋	グリコ線	3.5	6.8	1	不明	RC床版橋	II	-	-	II	II	I	II
140	H27	R3	サクラハン さくら橋	天万丸山線	11.4	9.2	1	2006年	PC中空床版橋	I	I	-	I	I	I	II
141	H27	R3	シモナツクシハン 下夏牛橋	夏牛線	7.7	4.0	1	1989年	RC床版橋	II	-	-	I	II	I	II
142	H27	R3	タシメチヤマデンエン1コウハン 田住市山田園1号橋	田住市山田園線	2.9	4.7	1	不明	RC床版橋	II	-	-	II	I	I	II
143	H27	R3	タシメチヤマデンエン2コウハン 田住市山田園2号橋	田住市山田園線	7.5	4.6	1	不明	PC中空床版橋	II	II	-	I	II	I	II
144	H27	R3	タシメチヤマデンエン3コウハン 田住市山田園3号橋	田住市山田園線	3.2	4.7	1	不明	RC床版橋	II	-	-	II	II	I	II
145	H27	R3	モロキデンエン1コウハン 諸木田園1号橋	諸木田園線	10.1	4.0	1	不明	PC中空床版橋	I	I	-	I	II	I	II
146	H27	R3	モロキデンエン2コウハン 諸木田園2号橋	諸木田園線	2.9	4.7	1	不明	RC床版橋	II	-	-	II	II	I	II
147	H27	R3	モロキデンエン3コウハン 諸木田園3号橋	諸木田園線	3.2	4.7	1	不明	RC床版橋	II	-	-	II	I	I	II
148	H27	R3	テンマンデンエン1コウハン 天萬田園1号橋	天万田園1号線	5.8	3.8	1	不明	RC床版橋	II	-	-	II	I	I	II
149	H27	R3	テンマンデンエン2コウハン 天萬田園2号橋	天万田園2号線	4.5	4.7	1	不明	RC床版橋	I	-	-	II	I	I	II
150	H27	R3	テンマンデンエン3コウハン 天萬寺内田園1号橋	天万寺内田園線	3.7	3.8	1	不明	RC床版橋	I	-	-	I	I	I	II
151	H27	R3	アシカワハン 足川橋	旧県道清水川阿賀線	3.3	7.0	1	不明	RC床版橋	II	-	-	II	II	I	II
152	H28	R4	アケイダハン 明枝橋	ニュータウン・境線	71.0	3.6	3	1967年	鋼鉸桁橋	II	I	I	II	II	II	I
153	H28	R4	サカネハン 坂根橋	坂根・天万線	67.4	3.7	3	1967年	鋼鉸桁橋	II	I	I	II	II	II	II
154	※H27	R1	アガハン 阿賀橋	下阿賀・北方・猪小路 線	93.4	6.1	3	1965年	鋼H桁橋	III	II	II	I	III	II	III
155	※H27	R3	ジョウザンハン 城山橋	法勝寺・馬場・徳長 線	46.3	4.2	3	1970年	鋼H桁橋	II	II	II	II	II	II	II
156	※H27	R3	シンダウタニオオハン 新宮谷大橋	広域農道線	81.5	8.2	2	1993年	鋼H桁橋	II	II	II	II	II	I	II
157	※H27	R3	マルヤマハン 丸山橋	諸木丸山線	31.0	4.2	2	1976年	鋼H桁橋	II	II	II	II	II	II	II
158	※H27	R2	コンキンハン 越敷野橋	諸木鶴田線	140.0	12.3	3	1998年	鋼V脚ラーメン橋	II	II	II	II	II	I	II
159	※H27	R3	ビシヤクラハン 久蔵橋	今長・八子線	16.5	4.3	1	1973年	鋼H桁橋	II	II	II	II	II	II	II
160	※H27	R3	キノヤハン 木野家橋	阿賀・猪小路線	17.5	4.2	1	1969年	鋼H桁橋	II	II	II	II	II	II	II

南部町 橋梁定期点検結果一覧表

番号	点検年度		フリガナ 道路橋名	路線名	橋長 (m)	有効幅員 (m)	径間 数	架設 年次	構造 形式	定期点検【2巡目】						
	1巡目	2巡目								健全性の診断 判定区分 (I~IV)						
										道路橋 毎	上部構造			下部 構造 (側壁)	支承部	その他
		主桁	横桁	床版 (頂版)												
161	※H27	R3	ハラバ 原橋	阿賀・猪小路線	54.8	2.8	3	1965年	鋼鈹桁橋	II	I	I	II	II	II	II
162	※H27	R3	シンテンバシ 新田橋	三本木・阿賀・柏尾 線	21.0	4.3	1	1969年	鋼H桁橋	II	II	II	II	II	II	II
163	※H27	R3	オチアイバシ 落合橋	イヤ谷線	43.5	5.2	2	1988年	鋼H桁橋	II	II	I	II	II	II	II
164	※H27	R3	ツカダバシ 塚田橋	江原公民館線	16.0	3.7	1	1972年	鋼H桁橋	II	II	II	II	II	II	II
165	※H27	R3	オオカワチカミバシ 大河内上橋	大河内上線	18.9	4.0	1	不明	鋼H桁橋	II	II	II	II	II	II	II
166	※H27	R3	トウコウシバシ 東光寺橋	東光寺1号線	75.4	4.2	3	1976年	鋼H桁橋	III	II	II	II	III	II	II
167	H29	R4	イケノバシ 池野橋	鶴田野線	22.7	11.1	1	1995年	PC中空床版橋	II	II	-	I	II	I	II
168	H30	R4	ミヨシバシ 三吉橋	原・奥綱屋線	16.1	4.0	1	1969年	鋼鈹桁橋	II	II	I	II	II	II	III
169	H30	R4	トガマエバシ 外構橋	城山住宅線	27.4	3.0	2	1967年	鋼鈹桁橋	II	I	I	II	II	II	II
170	H30	R4	トガマエバシ 外構歩道橋	城山住宅線	27.4	2.0	2	1989年	鋼鈹桁橋	II	II	II	II	II	II	III
171	H30	R4	タスマバシ 田住橋	天万田住線	35.8	7.0	1	1994年	PCT桁橋	I	I	I	I	I	I	II
172	H30	R4	カナガサキバシ 金ヶ崎橋	江原・八金・馬佐良 線	14.6	5.0	1	1981年	RCT桁橋	II	I	I	II	II	I	II
173	H30	R4	カドマエバシ 門田前橋	上鴨・徳長線	35.7	4.5	2	1973年	鋼鈹桁橋	II	II	I	II	II	II	III
174	H30	R4	ミトロキバシ 美登呂城橋	賀祥・今長線	22.7	4.5	1	1974年	鋼鈹桁橋	II	II	II	II	II	II	II
175	H30	R4	オクヤマバシ 奥山橋	鎌倉線	20.3	4.0	1	1972年	鋼鈹桁橋	II	II	I	II	II	II	II
176	H30	R4	オオイデバシ 大井手橋	浅井縄線	15.9	5.0	1	1969年	PCT桁橋	II	II	I	II	II	II	II
177	H30	R4	ヤマバシ 倭橋	倭・小西線	53.8	11.4	2	2000年	PCT桁橋	II	II	II	II	II	I	II
178	H30	R4	コニシバシ 小西橋	小西線	15.7	3.0	1	1974年	鋼鈹桁橋	II	II	I	II	II	II	II
179	H30	R4	カミガマエバシ 上戸橋	上戸構線	30.8	3.0	2	1972年	鋼鈹桁橋	II	II	I	I	II	II	II
180	H30	R4	シモカモベバシ 下鴨部橋	下鴨・上鴨線	30.0	3.0	2	不明	鋼鈹桁橋	II	II	I	II	II	I	II
181	H30	R4	カミカモベバシ 上鴨部橋	上鴨線	30.0	3.0	2	1967年	鋼鈹桁橋	II	I	I	II	II	II	II
182	H30	R4	ミナミダニバシ 南谷橋	南谷線	33.3	4.0	2	1999年	PC中空床版橋	II	II	-	I	II	I	II
183	H30	R4	カミガタオハシ 上長田大橋	湖面橋線	194.0	4.0	5	1987年	PCT桁橋	III	I	III	I	II	II	II
184	H30	R4	モモタバシ 百田橋	宮前西原線	31.2	4.0	2	1977年	PCT桁橋	II	I	II	II	II	I	III
185	H30	R4	ミヤマバシ 宮前橋	宮前住吉線	31.6	3.5	2	1972年	鋼鈹桁橋	II	II	II	II	II	II	II
186	H30	R4	ホタルバシ 蛍橋	池野線	110.1	7.0	4	2000年	PCT桁橋	II	II	II	II	II	II	II
187	H30	R4	オオサンショウオハシ 大山椒魚橋	常清線	15.1	4.0	1	2012年	PC中空床版橋	II	I	-	II	I	I	II
188	H30	R4	ヒラノマエバシ 比良の前橋	比良の前線	15.6	3.0	1	1985年	PCT桁橋	II	I	II	I	II	I	II
189	H30	R4	コハラバシ 小原橋	倭・小西線	15.6	11.2	1	1996年	PC中空床版橋	II	II	-	II	II	II	II
190	H30	R4	イチヤマバシ 市山橋	田住市山田園線	20.1	4.5	1	1972年	鋼鈹桁橋	II	I	I	II	II	II	II
191	H30	R4	テラウチデンエン1号溝橋 寺内田園1号溝橋	寺内田園線	3.6	4.1	1	不明	ボックスカルバート	I	-	-	I	I	-	II
192	H30	R4	フクナリバシ 福成橋	阿賀東西町線	88.3	8.3	4	1961年	鋼鈹桁橋	II	II	-	II	II	II	III
193	H30	R4	フクナリバシ 福成橋歩道橋	阿賀東西町線	88.3	2.0	4	不明	鋼鈹桁橋	III	II	II	II	III	II	III
194	H30	R4	トクレンセガシ 徳連場東橋	阿賀東西町線	3.0	11.7	1	不明	RC床版橋 ボックスカルバート	II	-	-	II	II	I	II
195	H30	R4	テンシンバシ 天津橋	清水川福成線	66.7	6.0	3	1968年	鋼鈹桁橋	II	II	II	II	II	II	II
196	H30	R4	イトバシ 井手橋	清水川福成線	2.3	4.6	1	不明	ボックスカルバート	II	-	-	II	II	-	I
197	H30	R4	マエカワハラバシ 前河原橋	清水川福成線	2.0	4.6	1	不明	RC床版橋	II	-	-	II	I	I	I
198	H30	R4	ホシカワホドウキョウ 星川歩道橋	星川歩道橋線	19.5	2.0	1	1974年	鋼鈹桁橋	II	II	I	II	I	II	II
199	H30	R4	サンノウバシ 山王橋	山王橋線	18.7	3.0	1	1997年	PC中空床版橋	III	III	-	I	III	I	III
200	H28	R5	カミアガバシ 上阿賀橋	(主)溝口伯太線	6.4	7.3	1	1966年	RCT桁橋	II	I	I	I	I	II	II
201	-	R2	ソトガラバシ 外河原橋	神田線	3.7	6.7	1	1966年	RC床版橋	II	-	-	II	II	I	II
202	-	R4	フジ 藤カベ橋	藤カベ橋線	15.7	5.2	1	2017年	PC中空床版橋	I	I	-	I	I	I	I

【資料Ⅱ】

：供用年数推定

：補修対象橋梁

計画期間内の修繕時期

番号	橋梁名	道路種別	路線名	橋長(m)	架設年度	供用年数	最新点検年次	判定区分	対策の内容・時期					
									R6(2024)	R7(2025)	R8(2026)	R9(2027)	R10(2028)	
1	無名橋62	町道	船本線	5.8	不明	56	R1	Ⅱ	3巡目点検					
2	無名橋69	町道	向早田線	6.3	不明	46	R1	Ⅱ	3巡目点検					
3	無名橋1	町道	下阿賀・北方・猪小路線	3.6	不明	46	R1	Ⅱ	3巡目点検					
4	無名橋2	町道	下阿賀・北方・猪小路線	5.6	不明	46	R1	Ⅱ	3巡目点検					
5	上猪小路橋	町道	下阿賀・北方・猪小路線	10.2	1983	40	R1	Ⅱ	3巡目点検					
6	無名橋3	町道	原奥網屋線	6.1	不明	46	R1	Ⅱ	3巡目点検					
7	無名橋4	町道	法勝寺・馬場・徳長線	6.5	不明	56	R1	Ⅱ	3巡目点検					
8	無名橋5	町道	城山住宅線	2.4	不明	56	R1	Ⅱ	3巡目点検					
9	金花山橋	町道	江原・八金・馬佐良線	10.4	1968	55	R5	Ⅱ	3巡目点検					
10	八子橋	町道	江原・八金・馬佐良線	13.9	1985	38	R1	Ⅱ	3巡目点検					
11	無名橋6	町道	江原・八金・馬佐良線	6.2	不明	46	R1	Ⅱ	3巡目点検					
12	無名橋7	町道	江原・八金・馬佐良線	7.3	不明	46	R1	Ⅱ	3巡目点検					
13	無名橋8	町道	江原・八金・馬佐良線	6.0	不明	46	R1	Ⅲ	3巡目点検					
14	高橋	町道	法勝寺・鍋倉・与一谷線	12.6	2003	20	R1	Ⅱ	3巡目点検					
15	畑田橋	町道	天万寺内線	4.6	不明	46	R3	Ⅰ			3巡目点検			
16	下在徳橋	町道	天万寺内線支-1	2.4	不明	56	R3	Ⅰ			3巡目点検			
17	諸木下橋	町道	諸木丸山線支-1	6.0	不明	56	R1	Ⅱ	3巡目点検					
18	円山口橋	町道	諸木丸山線支-1	2.5	不明	46	R2	Ⅱ		3巡目点検				
19	天国橋	町道	浅井高姫一線支-1	4.5	不明	56	R2	Ⅱ		3巡目点検				
20	神田橋	町道	浅井高姫一線支-1	4.3	不明	46	R2	Ⅱ		3巡目点検				
21	仲田橋	町道	市山馬平線	8.0	不明	46	R2	Ⅱ		3巡目点検				
22	四反田橋	町道	諸木鶴田線	12.5	不明	46	R2	Ⅱ		3巡目点検				
23	無名橋9	町道	五百田線	5.6	不明	46	R2	Ⅱ		3巡目点検				
24	無名橋10	町道	戸構住宅線	2.7	不明	46	R2	Ⅱ		3巡目点検				
25	無名橋11	町道	上鴨・徳長線	2.4	不明	46	R1	Ⅱ	3巡目点検					
26	岡前橋	町道	上鴨・徳長線	9.4	1974	49	R5	Ⅱ	3巡目点検					
27	無名橋12	町道	賀祥・今長線	6.4	不明	46	R2	Ⅱ		3巡目点検				
28	どうど橋	町道	入蔵線	7.1	1984	39	R2	Ⅱ		3巡目点検				
29	無名橋13	町道	驛牛線	6.4	不明	46	R2	Ⅱ		3巡目点検				
30	赤谷橋	町道	赤谷線	11.7	1966	57	R1	Ⅲ	3巡目点検					
31	原田橋	町道	赤谷線	24.0	2001	22	R3	Ⅱ		3巡目点検				
32	無名橋14	町道	鎌倉線	4.4	不明	46	R2	Ⅱ		3巡目点検				
33	無名橋15	町道	鎌倉線	6.5	不明	46	R1	Ⅲ	3巡目点検					
34	無名橋16	町道	鎌倉線	8.1	不明	46	R1	Ⅱ	3巡目点検					
35	上中坪橋	町道	浅井高姫一線支-2	8.4	不明	46	R2	Ⅱ		3巡目点検				
36	坂ノ前橋	町道	高姫井上線	9.4	不明	46	R1	Ⅲ	3巡目点検					
37	竹住橋	町道	高姫井上線	3.8	不明	46	R3	Ⅰ			3巡目点検			
38	地尾池橋	町道	高姫井上線	2.6	不明	46	R3	Ⅰ			3巡目点検			
39	畑中橋	町道	金田御内谷線	12.5	不明	49	R1	Ⅱ	3巡目点検					
40	雲光寺橋	町道	金田御内谷線	2.9	1974	49	R3	Ⅰ			3巡目点検			
41	井上橋	町道	金田御内谷線支-1	11.5	不明	49	R1	Ⅱ	3巡目点検					
42	前田橋	町道	小松馬平線	12.5	不明	46	R2	Ⅱ		3巡目点検				
43	下中坪橋	町道	浅井高姫2号線	10.8	不明	46	R2	Ⅱ		3巡目点検				
44	星川橋	町道	浅井縄平線	13.5	不明	46	R2	Ⅱ		3巡目点検				
45	金田橋	町道	小松御内谷線	9.0	1988	35	R3	Ⅰ			3巡目点検			
46	無名橋17	町道	小松御内谷線	4.6	不明	46	R3	Ⅱ		3巡目点検				
47	無名橋18	町道	東光寺1号線	5.0	不明	46	R1	Ⅲ	3巡目点検					
48	無名橋19	町道	坂根・天万線	2.3	不明	46	R2	Ⅱ		3巡目点検				
49	無名橋20	町道	ナメラ谷線	3.8	不明	46	R3	Ⅰ			3巡目点検			
50	無名橋21	町道	柏尾・原線	3.2	不明	46	R2	Ⅱ		3巡目点検				
51	無名橋22	町道	下阿賀旧県道線	2.2	不明	56	R1	Ⅲ	3巡目点検					
52	無名橋23	町道	仙寿寺線	3.1	不明	56	R2	Ⅱ		3巡目点検				
53	無名橋25	町道	今出・下部線	3.2	不明	56	R2	Ⅱ		3巡目点検				
54	無名橋26	町道	塩辛新田・上横路線	4.8	不明	56	R2	Ⅱ		3巡目点検				
55	無名橋27	町道	阿賀モデル線	9.1	不明	46	R2	Ⅱ		3巡目点検				
56	無名橋28	町道	神田線	3.9	不明	56	R1	Ⅲ	3巡目点検					
57	無名橋29	町道	上阿賀旧県道線	2.7	不明	56	R1	Ⅲ	3巡目点検					
58	無名橋30	町道	天津運動公園線	3.5	不明	46	R2	Ⅱ		3巡目点検				
59	無名橋31	町道	東光寺3号線	3.7	不明	56	R1	Ⅱ	3巡目点検					
60	無名橋32	町道	阿賀・猪小路線	4.9	不明	56	R2	Ⅱ		3巡目点検				

計画期間内の修繕時期

番号	橋梁名	道路種別	路線名	橋長(m)	架設年度	供用年数	最新点検年次	判定区分	対策の内容・時期					
									R6(2024)	R7(2025)	R8(2026)	R9(2027)	R10(2028)	
61	猪小路橋	町道	阿賀・猪小路線	11.8	不明	42	R2	II		3巡目点検				
62	土器セン橋	町道	長田線	11.5	1969	54	R1	III	3巡目点検					
63	無名橋33	町道	長田線	2.0	不明	56	R2	II		3巡目点検				
64	北方橋	町道	原・長田線	12.0	1970	53	R1	III	3巡目点検					
65	無名橋34	町道	原・長田線	2.0	不明	56	R1	III	3巡目点検					
66	上谷橋	町道	上谷線	13.0	1974	49	R5	I	3巡目点検					
67	無名橋35	町道	中小家畜試験場線	12.5	不明	46	R2	II		3巡目点検				
68	無名橋36	町道	原線	2.1	不明	56	R2	II		3巡目点検				
69	無名橋37	町道	原・小原線	14.0	不明	56	R2	II		3巡目点検				
70	寺の前橋	町道	新宮谷線	10.1	1994	29	R5	I	3巡目点検					
71	無名橋38	町道	山口線	2.0	不明	56	R2	II		3巡目点検				
72	無名橋39	町道	旧電車道線	5.0	不明	56	R1	III	3巡目点検					
73	無名橋40	町道	旧電車道線	3.6	不明	56	R1	III	3巡目点検					
74	無名橋41	町道	旧電車道線	3.0	不明	46	R2	II		3巡目点検				
75	無名橋42	町道	法勝寺宿線	2.1	不明	56	R1	II	3巡目点検					
76	無名橋43	町道	法勝寺宿線	2.0	不明	56	R2	II		3巡目点検				
77	新宮橋	町道	新宮谷線	5.2	1968	55	R5	I	3巡目点検					
78	無名橋44	町道	中学校線	9.7	不明	46	R1	II	3巡目点検					
79	馬場中橋	町道	馬場住宅線	9.0	1969	54	R2	II		3巡目点検				
80	無名橋45	町道	徳長線	9.7	不明	56	R1	II	3巡目点検					
81	武信橋	町道	武信下線	8.4	1972	51	R2	II		3巡目点検				
82	無名橋46	町道	伐株線	5.5	不明	56	R2	II		3巡目点検				
83	無名橋48	町道	垣ノ内線	4.0	不明	56	R1	III	3巡目点検					
84	無名橋49	町道	藤井線	2.1	不明	56	R2	I		3巡目点検				
85	無名橋50	町道	落合神社線	2.2	不明	56	R2	II		3巡目点検				
86	無名橋51	町道	新屋敷線	2.2	不明	56	R2	I		3巡目点検				
87	無名橋52	町道	すげ田団地線	2.2	不明	56	R2	II			3巡目点検			
88	無名橋56	町道	イヤ谷線	3.7	不明	56	R1	II		3巡目点検				
89	無名橋58	町道	長寿寺線	2.1	不明	56	R2	II			3巡目点検			
90	無名橋59	町道	福頼線	2.5	不明	56	R2	II			3巡目点検			
91	無名橋60	町道	福頼線	3.0	不明	56	R2	II			3巡目点検			
92	無名橋61	町道	掛相・篠相線	6.0	不明	56	R1	II		3巡目点検				
93	無名橋63	町道	キノフ田線	2.1	不明	56	R2	II			3巡目点検			
94	山崎橋	町道	原田線	8.4	不明	46	R2	II			3巡目点検			
95	無名橋64	町道	驛牛・早田線	10.4	不明	46	R2	II			3巡目点検			
96	無名橋65	町道	赤谷線	6.1	不明	8	R2	II			3巡目点検			
97	無名橋66	町道	赤谷線	3.6	不明	46	R2	I			3巡目点検			
98	無名橋68	町道	赤谷線	4.2	不明	8	R2	I			3巡目点検			
99	峠橋	町道	峠下線	13.1	2002	21	R1	III	3巡目点検					
100	赤谷上橋	町道	峠下線	12.8	2001	22	R2	I			3巡目点検			
101	夏牛橋	町道	夏牛線	10.5	1993	30	R2	II			3巡目点検			
102	無名橋70	町道	大河内上線	13.9	不明	46	R1	III	3巡目点検					
103	無名橋71	町道	大河内下線	9.0	不明	56	R1	III	3巡目点検					
104	笹畑橋	町道	笹畑線	13.8	不明	56	R1	III	3巡目点検					
105	胡麻屋橋	町道	胡麻屋線	10.4	1970	53	R2	II			3巡目点検			
106	無名橋72	町道	上峠線	6.8	不明	56	R2	II			3巡目点検			
107	無名橋73	町道	入蔵・驛牛線	5.2	不明	56	R1	II		3巡目点検				
108	無名橋74	町道	栗木線	11.0	不明	49	R1	II		3巡目点検				
109	篠相橋	町道	篠相線	12.5	不明	54	R2	II			3巡目点検			
110	無名橋75	町道	江原公民館線	11.6	不明	46	R1	II		3巡目点検				
111	江原橋	町道	江原公民館線	9.1	不明	57	R2	II			3巡目点検			
112	内街道橋	町道	江原・八金・馬佐良線	10.9	不明	29	R2	II			3巡目点検			
113	無名橋77	町道	金ヶ崎線	10.0	不明	46	R2	II			3巡目点検			
114	二樹橋	町道	二樹線	12.3	2005	18	R2	II			3巡目点検			
115	無名橋79	町道	二樹線	4.7	不明	26	R2	II			3巡目点検			
116	常清橋	町道	常清線	9.4	1970	53	R2	II			3巡目点検			
117	金山橋	町道	比良の前線	6.3	1961	62	R1	II		3巡目点検				
118	無名橋80	町道	比良の前線	4.4	不明	46	R2	II			3巡目点検			
119	無名橋81	町道	比良の前線	10.0	不明	46	R2	II			3巡目点検			
120	牛子橋	町道	牛子線	13.0	不明	36	R1	III	3巡目点検					

計画期間内の修繕時期

番号	橋梁名	道路種別	路線名	橋長(m)	架設年度	供用年数	最新点検年次	判定区分	対策の内容・時期					
									R6(2024)	R7(2025)	R8(2026)	R9(2027)	R10(2028)	
121	無名橋82	町道	金ヶ崎下線	6.1	不明	56	R1	Ⅲ	3巡目点検					
122	無名橋84	町道	金ヶ崎下線	5.9	不明	56	R2	Ⅰ			3巡目点検			
123	大谷川橋	町道	能竹・上鴨部線	10.0	1999	24	R2	Ⅱ			3巡目点検			
124	八反田橋	町道	天万線	2.1	不明	46	R3	Ⅰ					3巡目点検	
125	馬場田橋	町道	三崎坂根線	3.6	不明	36	R3	Ⅰ					3巡目点検	
126	雁光寺橋	町道	三崎坂根線	7.0	不明	46	R3	Ⅰ					3巡目点検	
127	寺内橋	町道	寺内線	3.5	不明	36	R2	Ⅱ			3巡目点検			
128	上富士見橋	町道	宮前二5号線	2.7	不明	56	R2	Ⅱ			3巡目点検			
129	富士見橋	町道	宮前二9号線	2.4	不明	46	R2	Ⅱ			3巡目点検			
130	面添橋	町道	宮前西原線	3.0	不明	46	R2	Ⅱ			3巡目点検			
131	埴田橋	町道	石田線支-1	6.0	不明	46	R3	Ⅱ					3巡目点検	
132	妙見橋	町道	御内谷宮谷線	6.1	不明	46	R3	Ⅱ					3巡目点検	
133	宮谷橋	町道	御内谷宮谷線支-1	9.5	不明	36	R3	Ⅱ					3巡目点検	
134	下坪屋橋	町道	畑中縄平線	13.5	不明	36	R3	Ⅱ					3巡目点検	
135	横縄橋	町道	畑中縄平線-1	4.0	不明	36	R3	Ⅱ					3巡目点検	
136	こうろぎ橋	町道	池野線	10.4	不明	36	R3	Ⅱ			3巡目点検			
137	無名橋83	町道	宮前二11号線	2.3	不明	36	R3	Ⅱ					3巡目点検	
138	スミケ市橋	町道	今長上線	2.8	1965	58	R3	Ⅱ					3巡目点検	
139	グリコ1号橋	町道	グリコ線	3.5	不明	46	R3	Ⅱ					3巡目点検	
140	さくら橋	町道	天万丸山線	11.4	2006	17	R3	Ⅰ			3巡目点検			
141	下夏牛橋	町道	夏牛線	7.7	1989	34	R3	Ⅱ					3巡目点検	
142	田住市山田園1号橋	町道	田住市山田園線	2.9	不明	46	R3	Ⅱ					3巡目点検	
143	田住市山田園2号橋	町道	田住市山田園線	7.5	不明	46	R3	Ⅱ					3巡目点検	
144	田住市山田園3号橋	町道	田住市山田園線	3.2	不明	46	R3	Ⅱ					3巡目点検	
145	諸木田園1号橋	町道	諸木田園線	10.1	不明	36	R3	Ⅰ					3巡目点検	
146	諸木田園2号橋	町道	諸木田園線	2.9	不明	46	R3	Ⅱ					3巡目点検	
147	諸木田園3号橋	町道	諸木田園線	3.2	不明	46	R3	Ⅱ					3巡目点検	
148	天萬田園1号橋	町道	天万田園1号線	5.8	不明	36	R3	Ⅱ					3巡目点検	
149	天萬田園2号橋	町道	天万田園2号線	4.5	不明	36	R3	Ⅰ					3巡目点検	
150	天萬寺内田園1号橋	町道	天万寺内田園線	3.7	不明	36	R3	Ⅰ					3巡目点検	
151	足川橋	町道	旧県道清水川阿賀線	3.3	不明	46	R3	Ⅱ					3巡目点検	
152	明枝橋	町道	ニュータウン・境線	71.0	1967	56	R4	Ⅱ						3巡目点検
153	坂根橋	町道	坂根・天万線	67.4	1967	56	R4	Ⅱ						3巡目点検
154	阿賀橋	町道	下阿賀・北方・猪小路線	93.4	1965	45	R1	Ⅲ	3巡目点検					
155	城山橋	町道	法勝寺・馬場・徳長線	46.3	1970	53	R3	Ⅱ					3巡目点検	
156	新宮谷大橋	町道	広域農道線	81.5	1993	30	R3	Ⅱ					3巡目点検	
157	丸山橋	町道	諸木丸山線	31.0	1976	47	R3	Ⅱ					3巡目点検	
158	越敷野橋	町道	諸木鶴田線	140.0	1998	25	R2	Ⅱ			3巡目点検			
159	久蔵橋	町道	今長・八子線	16.5	1973	50	R3	Ⅱ					3巡目点検	
160	木野家橋	町道	阿賀・猪小路線	17.5	1969	54	R3	Ⅱ					3巡目点検	
161	原橋	町道	阿賀・猪小路線	54.8	1965	58	R3	Ⅱ					3巡目点検	
162	新田橋	町道	三本木・阿賀・柏尾線	21.0	1969	49	R3	Ⅱ					3巡目点検	
163	落合橋	町道	イヤ谷線	43.5	1988	35	R3	Ⅱ					3巡目点検	
164	塚田橋	町道	江原公民館線	16.0	1972	51	R3	Ⅱ					3巡目点検	
165	大河内上橋	町道	大河内上線	18.9	不明	53	R3	Ⅱ					3巡目点検	
166	東光寺橋	町道	東光寺1号線	75.4	1976	47	R3	Ⅲ			3巡目点検			
167	池野橋	町道	鶴田池野線	22.7	1995	28	R4	Ⅱ						3巡目点検
168	三吉橋	町道	原・奥絹屋線	16.1	1969	54	R4	Ⅱ						3巡目点検
169	外構橋	町道	城山住宅線	27.4	1967	56	R4	Ⅱ						3巡目点検
170	外構歩道橋	町道	城山住宅線	27.4	1989	34	R4	Ⅱ						3巡目点検
171	田住橋	町道	天万田住線	35.8	1994	29	R4	Ⅰ						3巡目点検
172	金ヶ崎橋	町道	江原・八金・馬佐良線	14.6	1981	42	R4	Ⅱ						3巡目点検
173	門田前橋	町道	上鴨・徳長線	35.7	1973	50	R4	Ⅱ						3巡目点検
174	美登呂城橋	町道	賀祥・今長線	22.7	1974	49	R4	Ⅱ						3巡目点検
175	奥山橋	町道	鎌倉線	20.3	1972	51	R4	Ⅱ						3巡目点検
176	大井手橋	町道	浅井縄平線	15.9	1969	54	R4	Ⅱ						3巡目点検
177	倭橋	町道	倭・小西線	53.8	2000	23	R4	Ⅱ						3巡目点検
178	小西橋	町道	小西線	15.7	1974	49	R4	Ⅱ						3巡目点検
179	上戸構橋	町道	上戸構線	30.8	1972	51	R4	Ⅱ						3巡目点検
180	下鴨部橋	町道	下鴨・上鴨線	30.0	不明	56	R4	Ⅱ						3巡目点検

計画期間内の修繕時期

番号	橋梁名	道路種別	路線名	橋長(m)	架設年度	供用年数	最新点検年次	判定区分	対策の内容・時期					
									R6(2024)	R7(2025)	R8(2026)	R9(2027)	R10(2028)	
181	上鴨部橋	町道	上鴨線	30.0	1967	56	R4	II						3巡目点検
182	南谷橋	町道	南谷線	33.3	1999	24	R4	II						3巡目点検
183	上長田大橋	町道	湖面橋線	194.0	1987	36	R4	III					3巡目点検	
184	百田橋	町道	宮前西原線	31.2	1977	46	R4	II						3巡目点検
185	宮前橋	町道	宮前住吉線	31.6	1972	51	R4	II						3巡目点検
186	蛸橋	町道	池野線	110.1	2000	23	R4	II						3巡目点検
187	大山椒魚橋	町道	常清線	15.1	2012	11	R4	II						3巡目点検
188	比良の前橋	町道	比良の前線	15.6	1985	38	R4	II						3巡目点検
189	小原橋	町道	倭・小西線	15.6	1996	27	R4	II						3巡目点検
190	市山橋	町道	田住市山田園線	20.1	1972	50	R4	II						3巡目点検
191	寺内田園1号溝橋	町道	寺内田園線	3.6	不明	53	R4	I						3巡目点検
192	福成橋	町道	阿賀東西町線	88.3	1961	62	R4	II					3巡目点検	
193	福成橋歩道橋	町道	阿賀東西町線	88.3	不明	62	R4	III					3巡目点検	
194	徳連場東橋	町道	阿賀東西町線	3.0	不明	48	R4	II						3巡目点検
195	天津橋	町道	清水川福成線	66.7	1968	55	R4	II						3巡目点検
196	井手橋	町道	清水川福成線	2.3	不明	48	R4	II						3巡目点検
197	前河原橋	町道	清水川福成線	2.0	不明	48	R4	II						3巡目点検
198	星川歩道橋	町道	星川歩道橋線	19.5	1974	49	R4	II						3巡目点検
199	山王橋	町道	山王橋線	18.7	1997	26	R4	III					3巡目点検	
200	上阿賀橋	町道	(主)溝口伯太線	6.4	1966	57	R5	II					3巡目点検	
201	外河原橋	町道	神田線	3.7	1966	57	R2	II				3巡目点検		
202	藤力べ橋	町道	藤力べ橋線	15.7	2017	6	R4	I					3巡目点検	
合 計 (千円)									23,852	19,342	18,592	19,218	19,345	

対策年	R6(2024)			R7(2025)			R8(2026)			R9(2027)			R10(2028)		
	No.	橋梁名	判定区分	No.	橋梁名	判定区分	No.	橋梁名	判定区分	No.	橋梁名	判定区分	No.	橋梁名	判定区分
修繕橋梁	62	土器セン橋	III	104	笹畑橋	III	199	山王橋	III	193	福成橋歩道橋	III	166	東光寺橋	III
	103	無名橋71	III	36	坂ノ前橋	III	64	北方橋	III	47	無名橋18	III			
				57	無名橋29	III	73	無名橋40	III						
							30	赤谷橋	III						

【資料Ⅲ】

各橋梁の対策内容と対策費用

62_土器セン橋

健全度 III

【点検年月：令和元年12月】

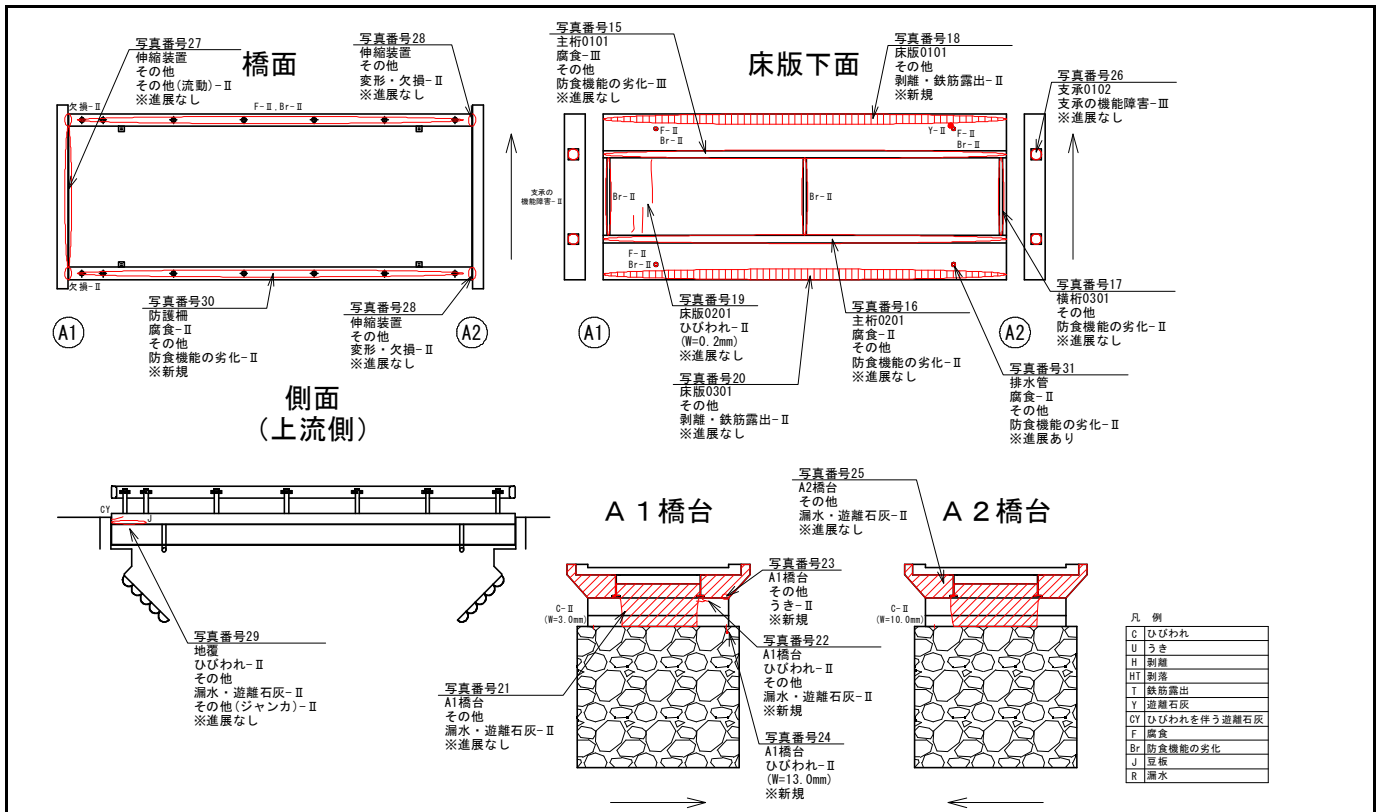

【諸元】

架設年次	橋長	幅員
1969年	11.50m	4.70m
橋梁形式		
鋼I桁橋、逆T式橋台		

概算工事費（諸経費込み）

項目		単位	補修数量	単価(千円)	補修費(千円)
主桁・床	鋼材再塗装(RC-III)	m ²	41.4	6,001	0
	ひび割れ注入	m	2.5	14,129	0
	断面修復	m ³	0.41	2,346	0
	表面保護	m ²	0	7,573	0
					7,203
橋台	ひび割れ注入	m	1.9	14,129	0
	断面修復	m ³	0	2,346	0
	表面保護	m ²	0	7,573	0
	枠組足場	掛m ²	0	2,932	0
	計				0
橋面防水・舗装打ち替え	m ²	0	6,364	0	
弾性シール材充填	m	8.0	66,885	0	

橋梁補修設計の直接工事費を引用

補修費 4,000 (千円)
(千円)

【損傷概要】

主桁の防食皮膜が劣化しており、局部的に板厚減少を伴う腐食が生じている。床版に鉄筋露出、W=0.2mm程度のひびわれ、各橋台に漏水、うき等が確認された。また、支承、防護柵の支柱のボルト及び排水管に腐食が見られ、伸縮目地材に欠損等が生じている。

補修費				4,000
共通仮設費				1,093
共通仮設費（率計上）	橋梁保全工事	地方部影響なし	式	27.32
純工事費			式	1
現場管理費	橋梁保全工事	地方部影響なし	式	64.97
工事原価			式	1
一般管理費			式	22.45
工事価格			式	1

合計 10,288 (千円)

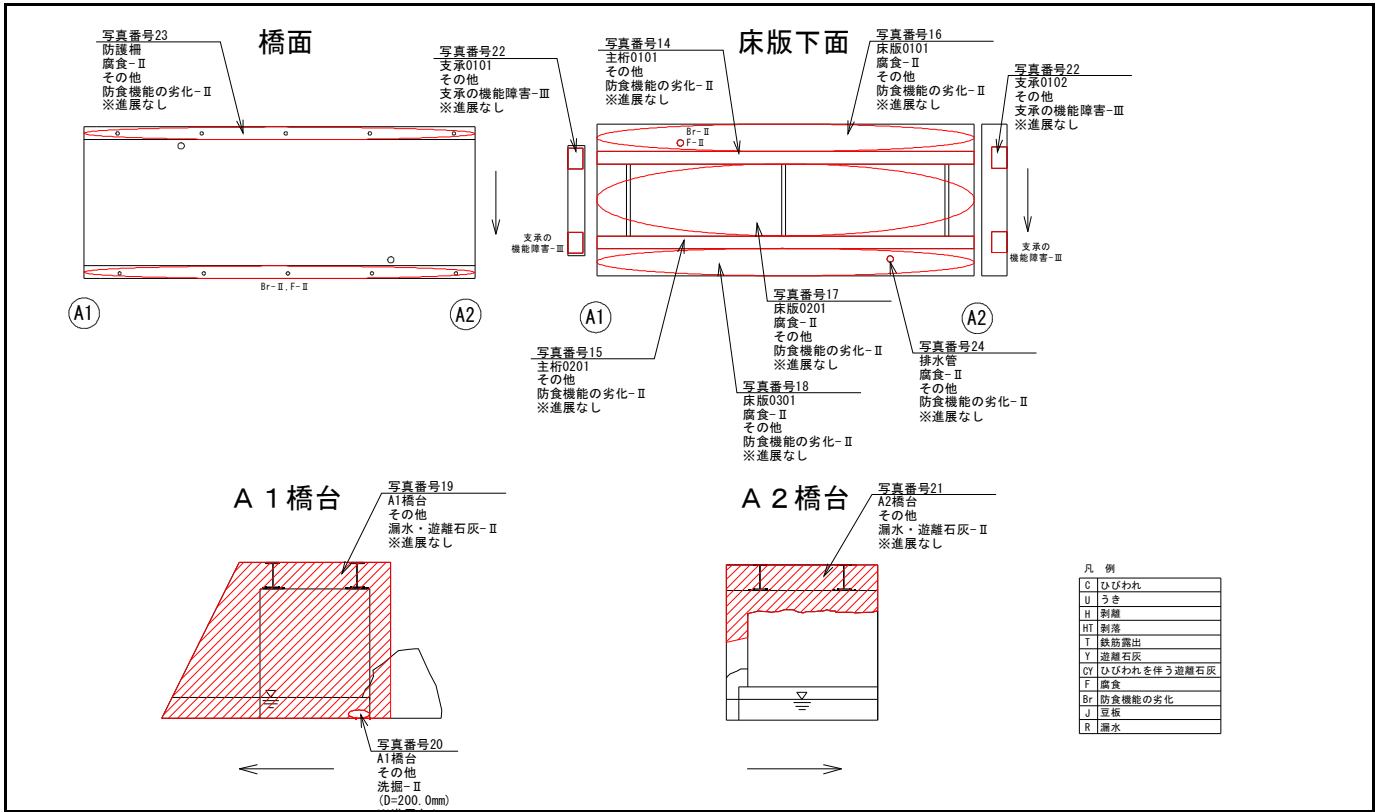

【諸元】

架設年次	橋長	幅員
不明	9.00m	3.60m
橋梁形式		
鋼H桁橋、逆T式橋台		

概算工事費（諸経費込み）

項目	単位	補修数量	単価(千円)	補修費(千円)	
主桁・床版	鋼材再塗装(RC-III)	m ²	59.4	6,001	0
	ひび割れ注入	m	0	14,129	0
	断面修復	m ³	0	2,346	0
	表面保護	m ²	0	7,573	0
	吊り足場	m ²	32.4	7,203	0
				14,129	0
橋台	断面修復	m ³	0	2,346	0
	表面保護	m ²	0	7,573	0
	枠組足場	掛m ²	0	2,932	0
	計				0
橋面防水・舗装打ち替え	m ²	0	6,364	0	
弾性シール材充填	m	6.0	66,885	0	

橋梁補修設計の直接工事費を引用

【損傷概要】

主桁及び床版に防食皮膜の剥がれが生じており、床版には腐食も見られる。また、支承に板厚減少を伴う著しい腐食が生じている。各橋台に漏水、A1橋台に局部的な洗掘が確認された。その他、高欄及び排水管に腐食が生じている。

補修費 5,300 (千円)
(千円)

補修費				5,300
共通仮設費				1,448
共通仮設費（率計上）	橋梁保全工事 地方部影響なし	式	27.32	1,448
純工事費		式	1	6,748
現場管理費	橋梁保全工事 地方部影響なし	式	1	4,384
工事原価		式	1	11,132
一般管理費		式	1	2,432
工事価格		式	1	13,564

合計 13,564 (千円)

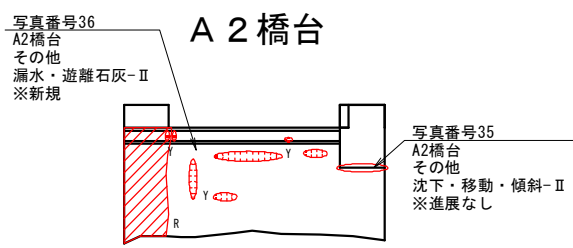
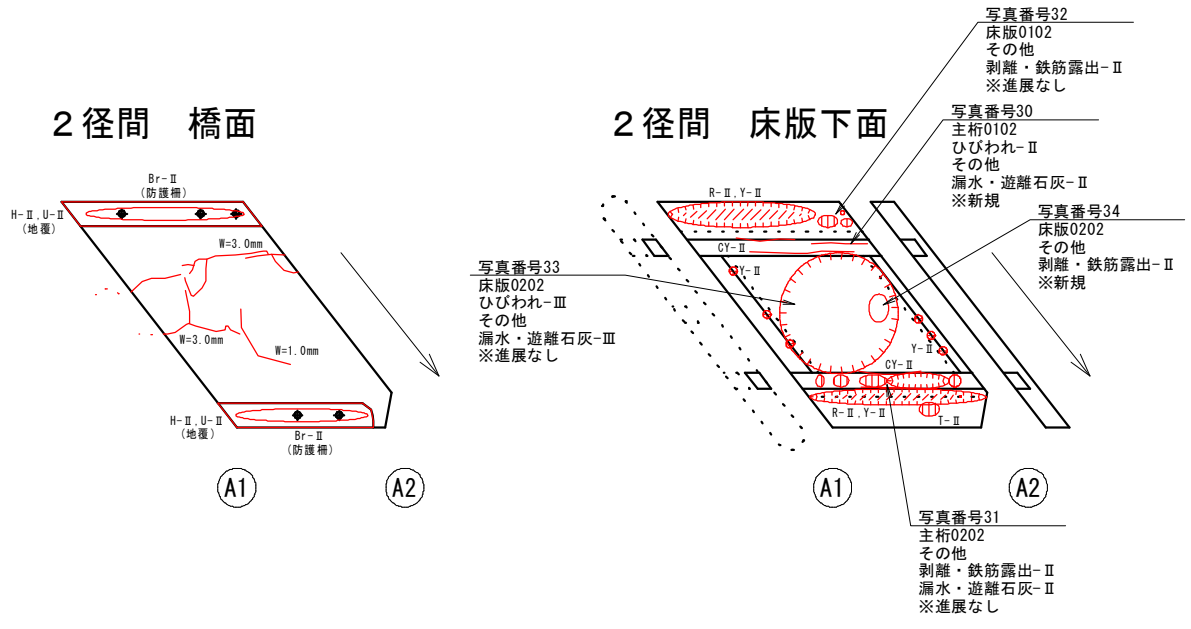
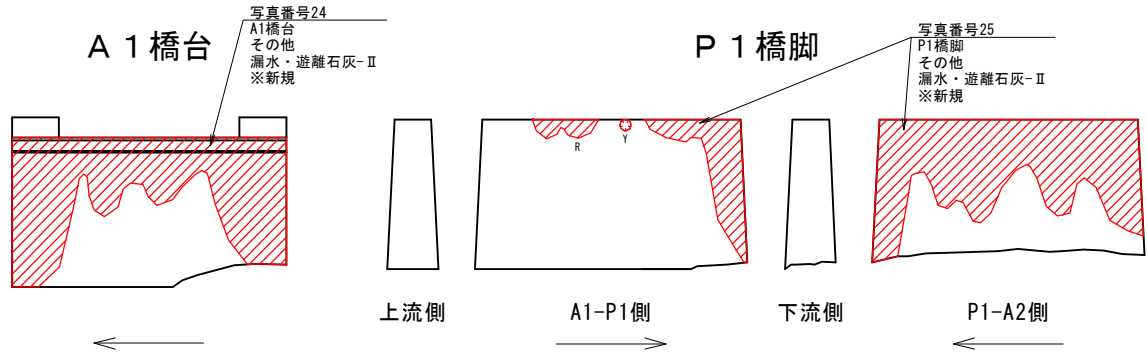
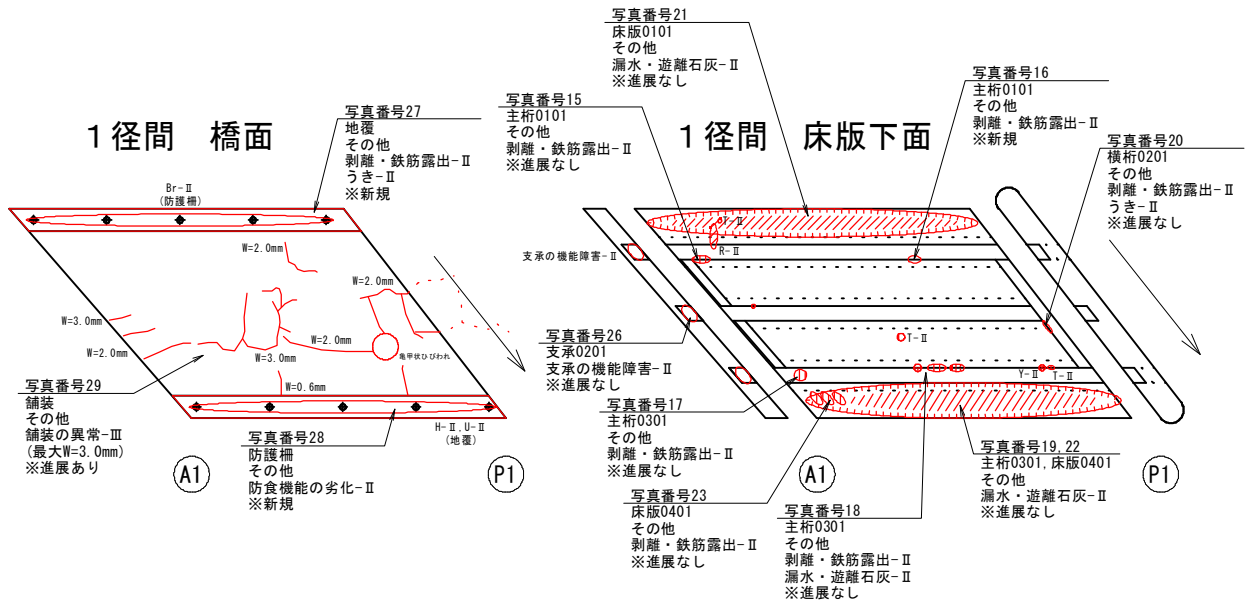

凡 例

C	ひびわれ
U	うき
H	剥離
HT	剥落
T	鉄筋露出
Y	遊離石灰
CY	ひびわれを伴う遊離石灰
F	腐食
Br	防食機能の劣化
J	豆板
R	漏水

【諸元】

架設年次	橋長	幅員
不明	13.75m	5.60m
橋梁形式		
RCT桁橋、重力式橋台 壁式橋脚		

概算工事費（諸経費込み）

項目		単位	補修数量	単価(千円)	補修費(千円)
主桁・床版	ひび割れ注入	m	0	14.129	0
	断面修復	m ³	0.10	2,346	0
	表面保護	m ²	0	7,573	0
	吊り足場	m ²	73.0	5,784	0

橋梁補修設計の直接工事費を引用

【損傷概要】

2径間目の床版に遊離石灰を伴うひびわれが生じており、上下流側の張出し床版全体には漏水及び遊離石灰が見られる。主桁に局部的な鉄筋露出、遊離石灰を伴うひびわれ等が確認された。また、舗装に最大W=3.0mmのひびわれ、亀甲状ひびわれが生じている。

橋台・橋脚	断面修復	m ³	0	2,346	0
	表面保護	m ²	0	7,573	0
	枠組足場	掛m ²	0	2,932	0
	計				0
橋面防水・舗装打ち替え		m ²	57.4	6,364	0
弾性シーラ材充填		m	6.3	66,885	0 (A1)
		m	12.0	66,885	0 (P1・A2)

補修費 5,800 (千円)
(千円)

補修費					5,800
共通仮設費					1,585
共通仮設費（率計上）	橋梁保全工事 地方部影響なし	式		27.32	1,585
純工事費		式	1		7,385
現場管理費	橋梁保全工事 地方部影響なし	式	1	64.27	4,746
工事原価		式	1		12,131
一般管理費		式	1	21.66	2,627
工事価格		式	1		14,758

合計 **14,758** (千円)

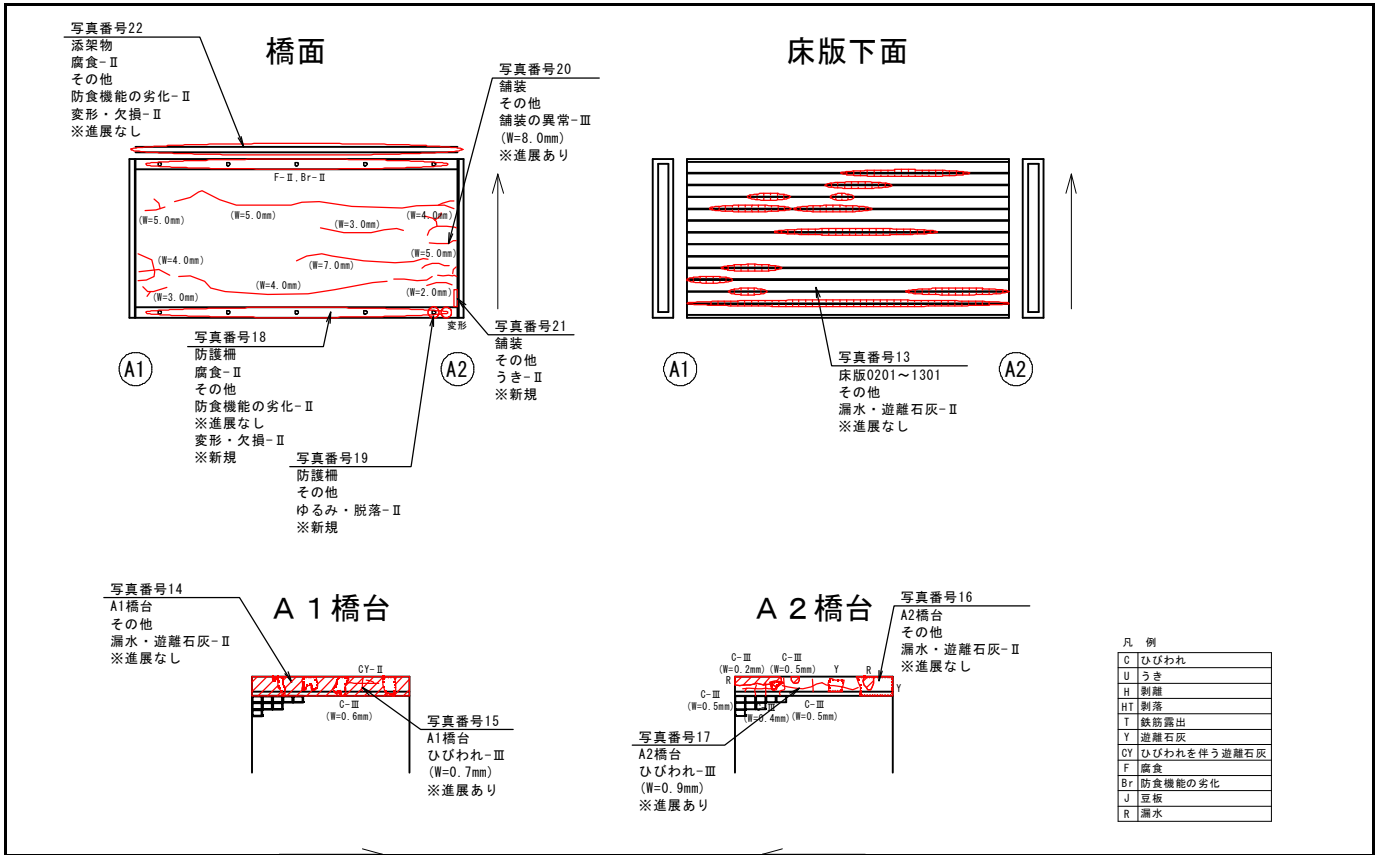

【諸元】

架設年次	橋長	幅員
不明	9.40m	4.60m
橋梁形式		
PC桁橋、逆T式橋台		

【損傷概要】

床版間詰部より広範囲にわたり遊離石灰が生じている。各橋台上に漏水及び遊離石灰、W=0.2mm～0.9mm程度のひびわれが見られる。また、舗装に最大W=8.0mmのひびわれ、防護柵に腐食、変形等が確認された。

概算工事費（諸経費込み）

項目		単位	補修数量	単価(千円)	補修費(千円)
主桁・床版	ひび割れ注入	m	0	14.129	0
	断面修復	m ³	0	2,346	0
	表面保護	m ²	0	7.573	0
	吊り足場	m ²	0	5.784	0
	計				0
橋台	ひび割れ注入	m	4.55	14.129	64
	断面修復	m ³	0	2,346	0
	表面保護	m ²	0	7.573	0
	枠組足場	掛m ²	0	2.932	0
	計				64
橋面防水・舗装打ち替え		m ²	37.36	6.364	238
弾性シール材充填		m	8.0	66.885	535 (A1・A2)

補修費 837 (千円)

5割増補修費 1,256 (千円)

補修費				1,256		
共通仮設費				343		
共通仮設費（率計上）	橋梁保全工事	地方部影響なし	式	27.32	343	
純工事費			式	1	1,599	
現場管理費	橋梁保全工事	地方部影響なし	式	1	64.97	1,039
工事原価			式	1	2,638	
一般管理費			式	1	23.57	622
工事価格			式	1	3,260	

合計 3,260 (千円)

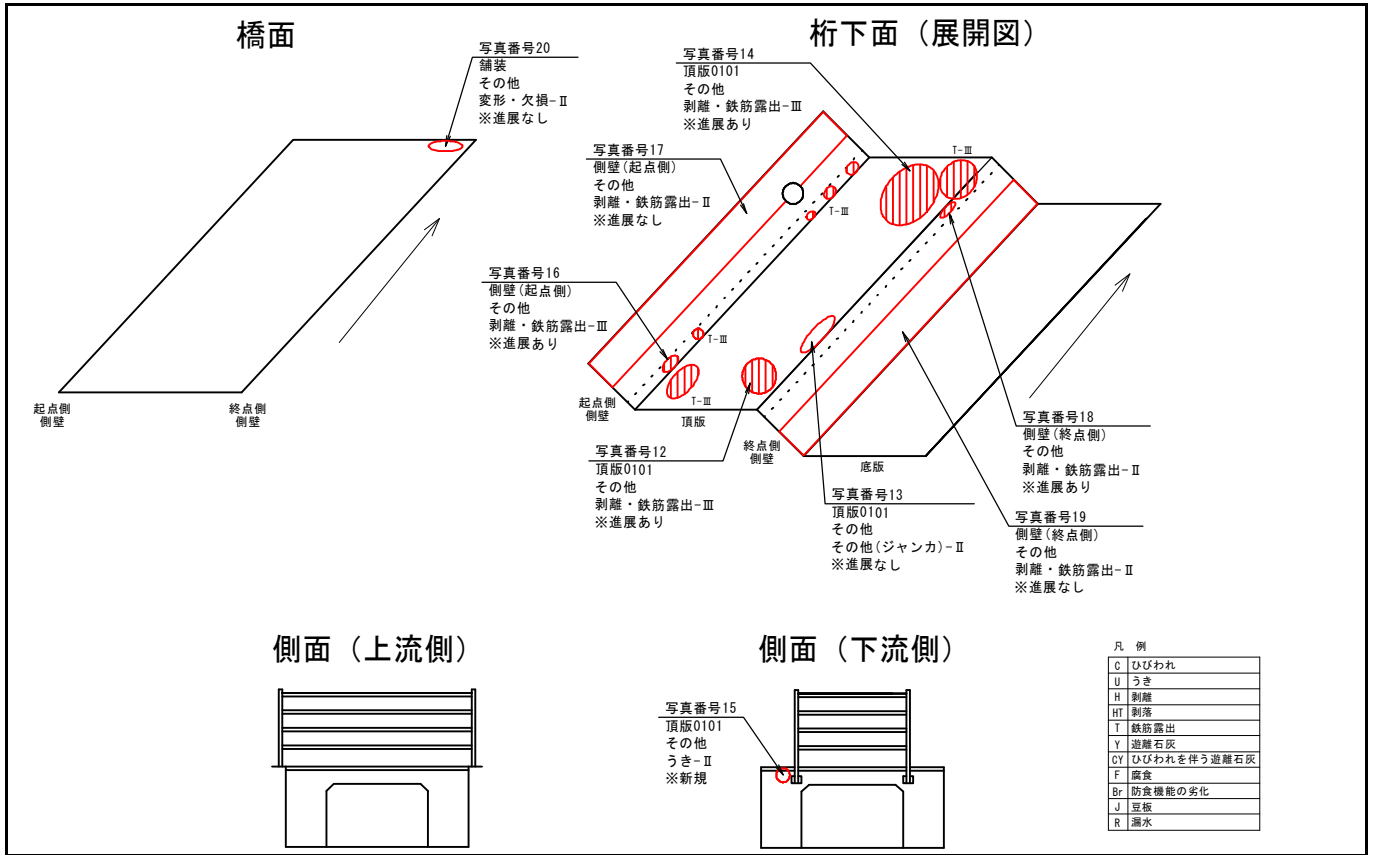

【諸元】

架設年次	橋長	幅員
不明	2.70m	3.60m
橋梁形式		
ボックスカルバート、側壁		

【損傷概要】

頂版及び上ハンチ部の複数箇所に鉄筋露出が生じている。また、頂版に局所的なジャンカ、各側壁の下部全体に摩耗が見られ、舗装には欠損が確認された。

概算工事費（諸経費込み）

項目		単位	補修数量	単価(千円)	補修費(千円)
頂版	ひび割れ注入	m	0	14.129	0
	断面修復	m ³	0.12	2,346	282
	表面保護	m ²	0	7.573	0
	吊り足場	m ²	0	5.784	0
	計				282
側壁	ひび割れ注入	m	0.0	14.129	0
	断面修復	m ³	0.008	2,346	19
	表面保護	m ²	0	7.573	0
	枠組足場	掛m ²	0	2.932	0
	計				19
橋面防水・舗装打ち替え		m ²	6.3	6.364	40
弾性シール材充填		m	0	66.885	0

補修費 340 (千円)

5割増補修費 511 (千円)

補修費				511
共通仮設費				139
共通仮設費 (率計上)	橋梁保全工事 地方部影響なし	式	27.32	139
純工事費		式	1	650
現場管理費	橋梁保全工事 地方部影響なし	式	1	64.97
工事原価		式	1	1,072
一般管理費		式	1	23.57
工事価格		式	1	1,325

合計 **1,325** (千円)

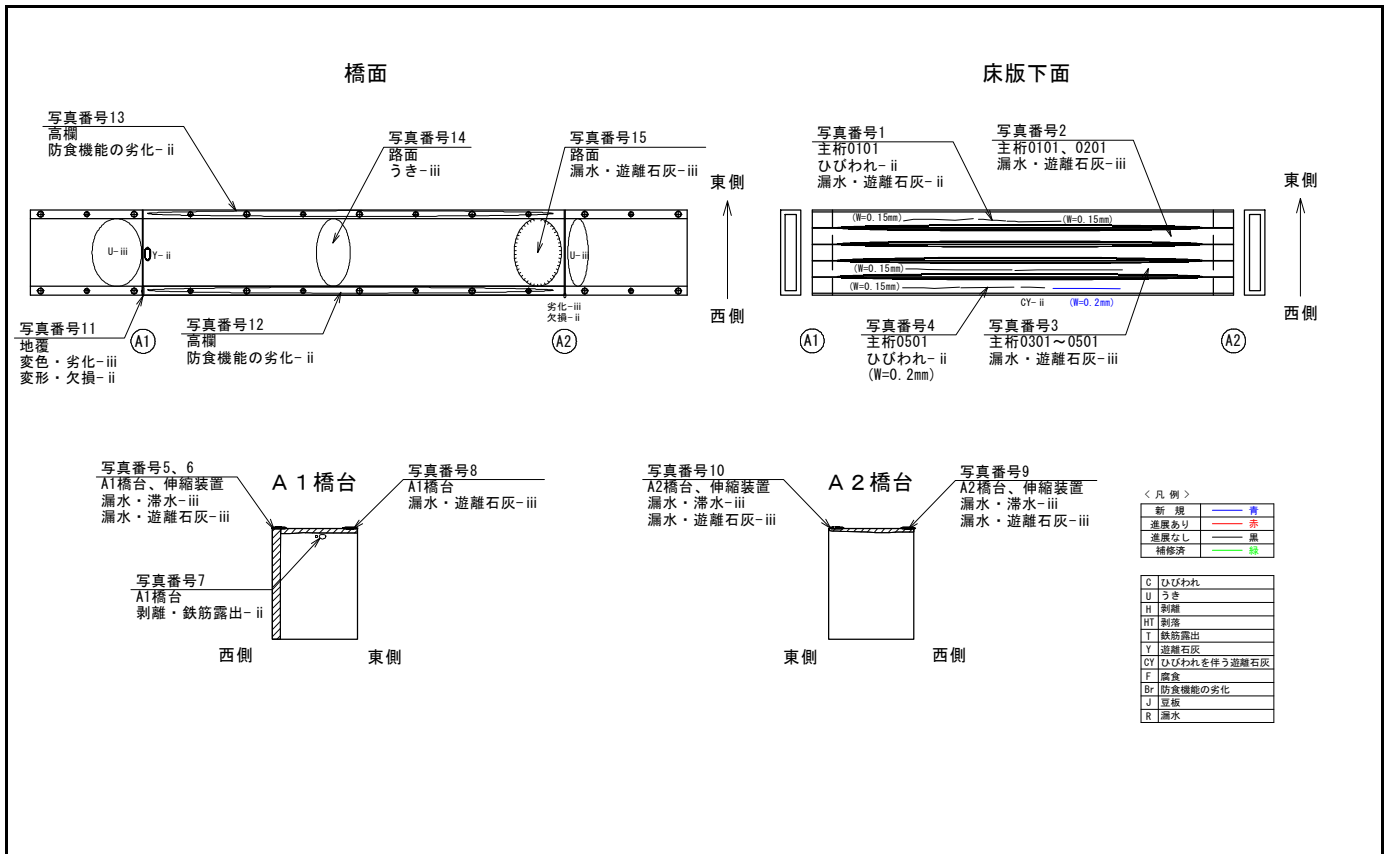

【諸元】

架設年次	橋長	幅員
1997年	18.70m	3.80m
橋梁形式		
プレテン中空床版橋、重力式橋台		

【損傷概要】

主桁、橋台及び路面の広範囲に著しい遊離石灰が生じている。主桁に最大W=0.2mmのひびわれ、遊離石灰を伴うひびわれ、橋台に伸縮部からと思われる漏水、局所的な表面剥離、路面にうきも確認される。地覆のシール材に劣化及び欠損、高欄に防食機能の劣化が見られる。

概算工事費（諸経費込み）

項目	単位	補修数量	単価(千円)	補修費(千円)	
頂版	ひび割れ注入	m	25.16	14.129	355
	断面修復	m ³	0	2,346	0
	表面保護	m ²	0	7,573	0
	吊り足場	m ²	71.06	5,784	411
	計				766
側壁	ひび割れ注入	m	0	14.129	0
	断面修復	m ³	0	2,346	0
	表面保護	m ²	0	7,573	0
	枠組足場	掛m ²	0	2,932	0
	計				0
橋面防水・舗装打ち替え	m ²	56.1	6,364	357	
弾性シール材充填	m	6.0	66,885	401	

補修費 1,525 (千円)

5割増補修費 2,287 (千円)

補修費				2,287	
共通仮設費				625	
共通仮設費（率計上）	橋梁保全工事 地方部影響なし	式	27.32	625	
純工事費		式	1	2,912	
現場管理費	橋梁保全工事 地方部影響なし	式	1	64.97	1,892
工事原価		式	1	4,804	
一般管理費		式	1	23.57	1,132
工事価格		式	1	5,936	

合計 5,936 (千円)

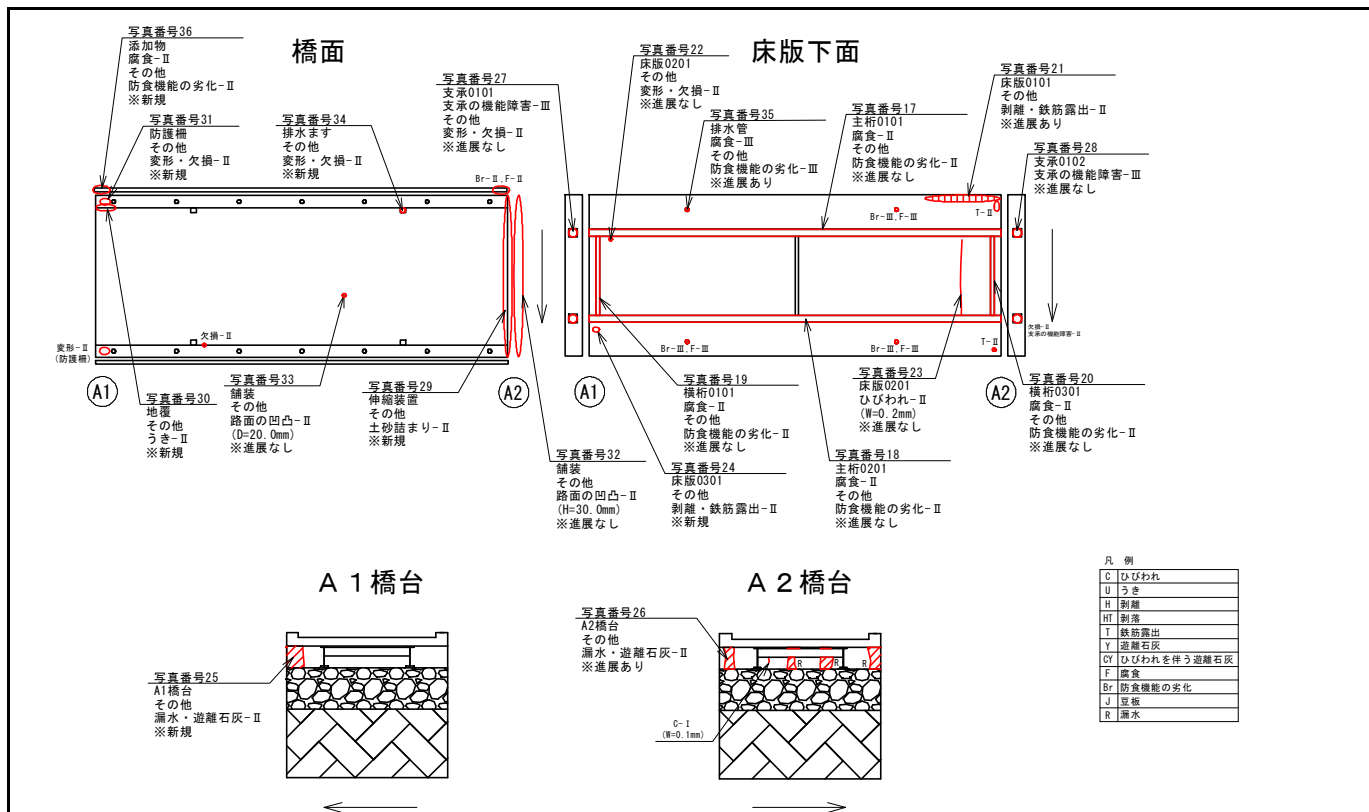

【諸元】

架設年次	橋長	幅員
1970年	12.00m	4.70m
橋梁形式		
鋼I桁橋、逆T式橋台		

【損傷概要】

主桁及び横桁の防食皮膜が劣化して局部的に腐食が生じており、床版にはひびわれ、鉄筋露出等が見られる。また、橋台に漏水が見られ、支承には腐食による機能障害が生じている。その他、排水管にも孔食を伴う腐食が確認された。

概算工事費（諸経費込み）

項目		単位	補修数量	単価(千円)	補修費(千円)
主桁・床版	鋼材再塗装(RC-III)	m ²	43.2	6.001	259
	ひび割れ注入	m	2.1	14.129	30
	断面修復	m ³	0.026	2,346	61
	表面保護	m ²	0	7.573	0
	吊り足場	m ²	56.4	7.203	406
計					756
橋台	ひび割れ注入	m	0	14.129	0
	断面修復	m ³	0	2,346	0
	表面保護	m ²	0	7.573	0
	枠組足場	掛m ²	0	2.932	0
計					0
橋面防水・舗装打ち替え		m ²	0	6.364	0
弾性シーリング材充填		m	8.0	66.885	535 (A1・A2)

補修費 1,291 (千円)

5割増補修費 1,937 (千円)

補修費				1,937	
共通仮設費				529	
共通仮設費（率計上）	橋梁保全工事 地方部影響なし	式	27.32	529	
純工事費		式	1	2,466	
現場管理費	橋梁保全工事 地方部影響なし	式	1	64.97	1,602
工事原価		式	1	4,068	
一般管理費		式	1	23.57	959
工事価格		式	1	5,027	

合計 5,027 (千円)

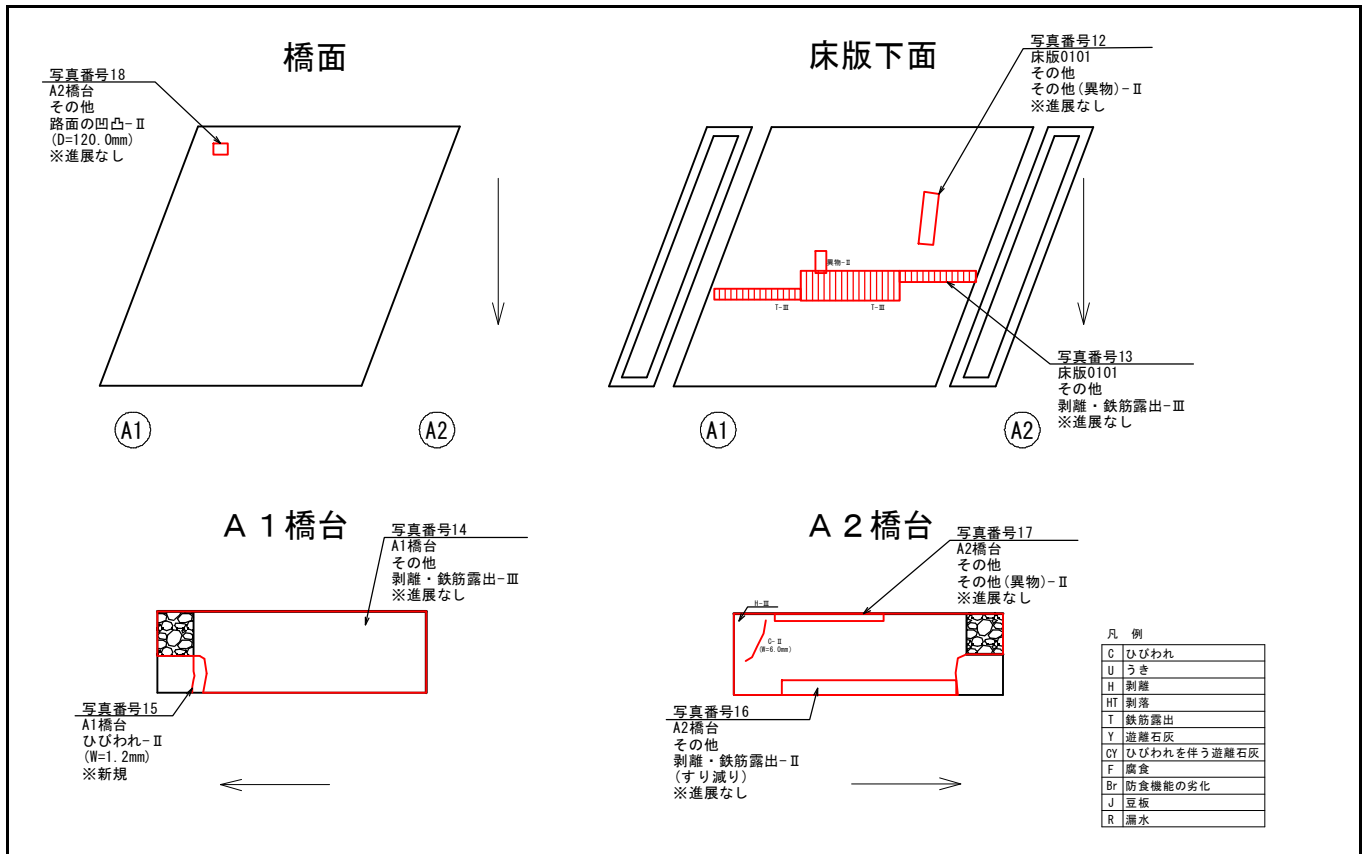

【諸元】

架設年次	橋長	幅員
不明	3.60m	3.50m
橋梁形式		
RC床版橋、重力式橋台		

概算工事費（諸経費込み）

項目		単位	補修数量	単価(千円)	補修費(千円)
主桁・床版	ひび割れ注入	m	0	14.129	0
	断面修復	m ³	0.046	2,346	108
	表面保護	m ²	0	7.573	0
	吊り足場	m ²	0	5.784	0
	計				108
橋台	ひび割れ注入	m	1.2	14.129	17
	断面修復	m ³	0.41	2,346	962
	表面保護	m ²	0	7.573	0
	枠組足場	掛m ²	0	2.932	0
	計				979
橋面防水・舗装打ち替え		m ²	0	6.364	0
弾性シール材充填		m	0	66.885	0

補修費 1,087 (千円)

5割増補修費 1,630 (千円)

【損傷概要】

床版に鉄筋露出が生じており、異物が2箇所確認された。各橋台に表面劣化による剥離が広範囲に見られ、ひびわれ、すり減り等も生じている。舗装のA1上流側付近にD=120.0mm程度の凹凸が見られる。

補修費				1,630		
共通仮設費				445		
共通仮設費（率計上）	橋梁保全工事	地方部影響なし	式	27.32	445	
純工事費			式	1	2,075	
現場管理費	橋梁保全工事	地方部影響なし	式	1	64.97	1,348
工事原価			式	1	3,423	
一般管理費			式	1	23.57	807
工事価格			式	1	4,230	

合計 **4,230** (千円)

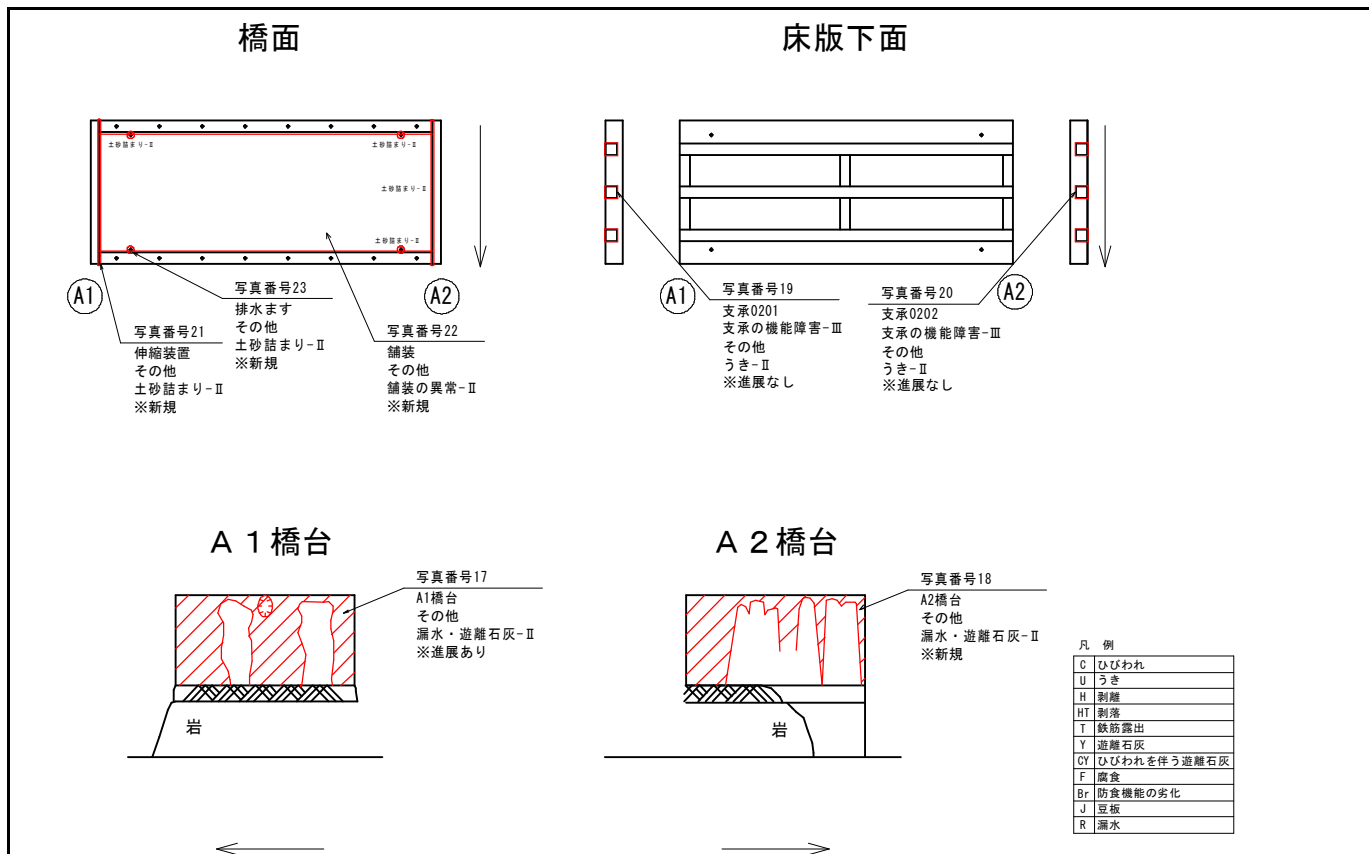

【諸元】

架設年次	橋長	幅員
1974年	11.65m	5.00m
橋梁形式		
RCT桁橋、重力式橋台		

【損傷概要】

各橋台に伸縮装置からと思われる漏水が生じており、局部的に遊離石灰が見られる。支承が著しく腐食し、一部うきも確認される。伸縮装置、排水ますに土砂詰まりが見られ、舗装は骨材が露出している。

概算工事費（諸経費込み）

項目		単位	補修数量	単価(千円)	補修費(千円)
主桁・床版	ひび割れ注入	m	0	14.129	0
	断面修復	m ³	0	2,346	0
	表面保護	m ²	0	7.573	0
	吊り足場	m ²	0	5.784	0
	計				0
橋台	ひび割れ注入	m	0	14.129	0
	断面修復	m ³	0	2,346	0
	表面保護	m ²	0	7.573	0
	枠組足場	掛m ²	0	2.932	0
	計				0
橋面防水・舗装打ち替え		m ²	48.9	6.364	311
弾性シール材充填		m	8.4	66.885	562 (A1・A2)

補修費 873 (千円)

5割増補修費 1,310 (千円)

補修費					1,310
共通仮設費					358
共通仮設費（率計上）	橋梁保全工事	地方部影響なし	式	27.32	358
純工事費			式	1	1,668
現場管理費	橋梁保全工事	地方部影響なし	式	64.97	1,083
工事原価			式	1	2,751
一般管理費			式	1	23.57
工事価格			式	1	3,399

合計 **3,399** (千円)

1径間 橋面

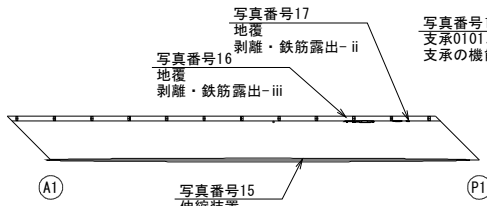

1径間 床版下面

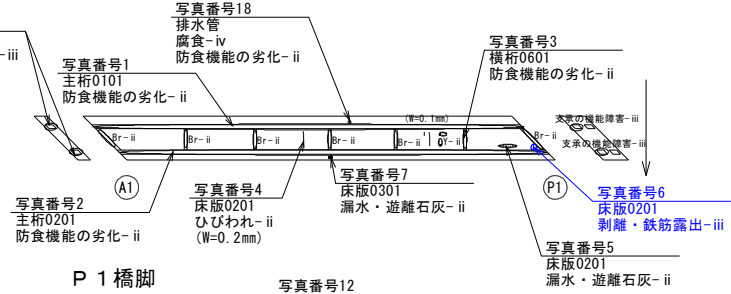

A1 橋台

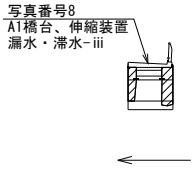

P1 橋脚

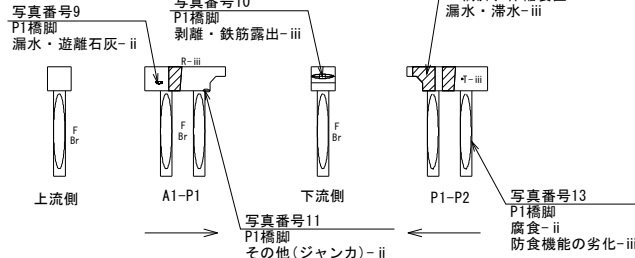

2径間 橋面

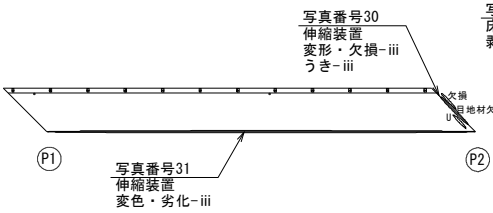

2径間 床版下面

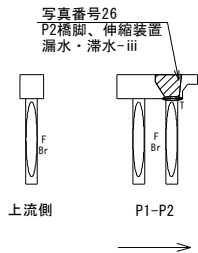
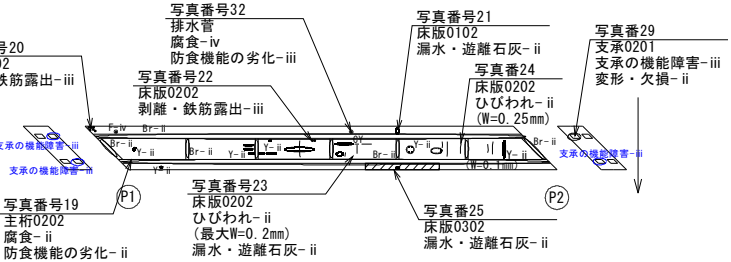

P2 橋脚

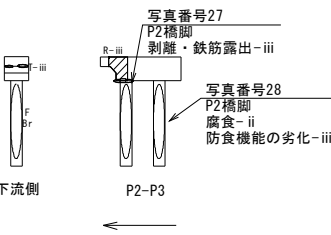

3径間 橋面

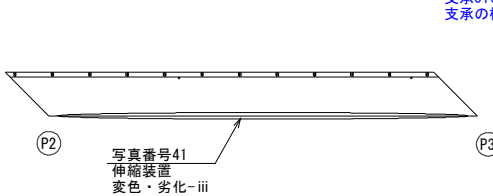

3径間 床版下面

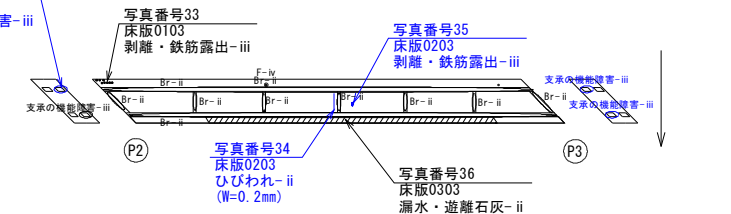

P3 橋脚

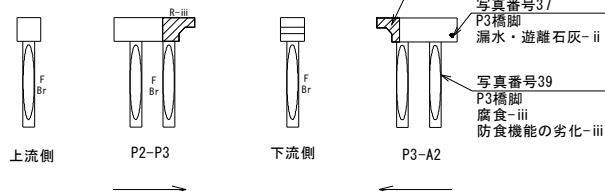

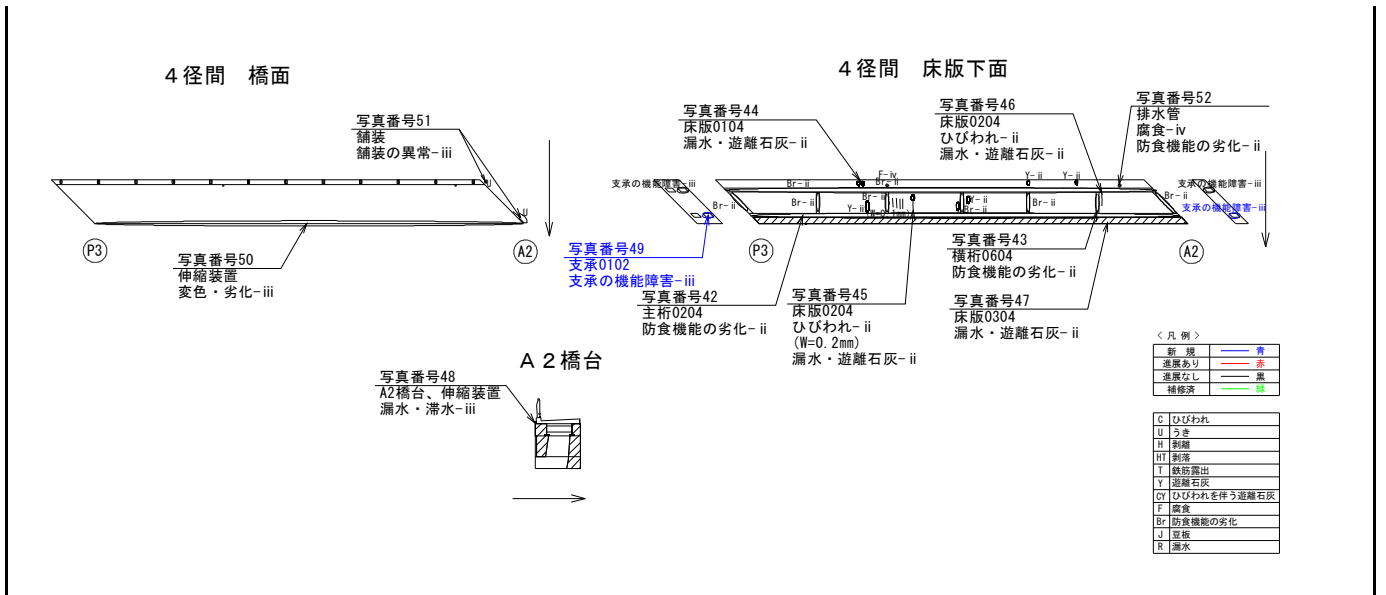

【諸元】

架設年次	橋長	幅員
1961年	88.30m	2.25m
橋梁形式		
鋼H桁橋、逆T式橋台、壁式橋脚		

【損傷概要】

上部工、橋脚の鋼材部に防食機能の劣化が生じており、主桁、橋脚に局所的な腐食が見られる。橋脚梁部に伸縮部からと思われる漏水、鉄筋露出が複数確認される。伸縮部には一部欠損が見られ、縦伸縮は全体的に劣化している。支承は腐食による機能障害あり。

概算工事費（諸経費込み）

項目		単位	補修数量	単価(千円)	補修費(千円)
主桁・床版	鋼材再塗装(RC-III)	m ²	226.05	6.001	1,357
	ひび割れ注入	m	0	14.129	0
	断面修復	m ³	0	2,346	0
	表面保護	m ²	0	7,573	0
	吊り足場	m ²	198.7	7.203	1,431
	計				2,788
橋台・橋脚	ひび割れ注入	m	0	14.129	0
	断面修復	m ³	0.063	2,346	148 (P1)
			0.126	2,346	296 (P2)
	表面保護	m ²	0	7,573	0
	枠組足場	掛m ²	0	2,932	0
計				443	
橋面防水・舗装打ち替え		m ²	0	6.364	0
伸縮装置止水工		m	14.2	66.885	946 (A1~A2)

補修費 4,178 (千円)

5割増補修費 6,266 (千円)

補修費					6,266
共通仮設費					1,686
共通仮設費 (率計上)	橋梁保全工事	地方部影響なし	式	26.90	1,686
純工事費			式	1	7,952
現場管理費	橋梁保全工事	地方部影響なし	式	1	63.30
工事原価			式	1	12,986
一般管理費			式	1	21.51
工事価格			式	1	15,779

合計 **15,779** (千円)

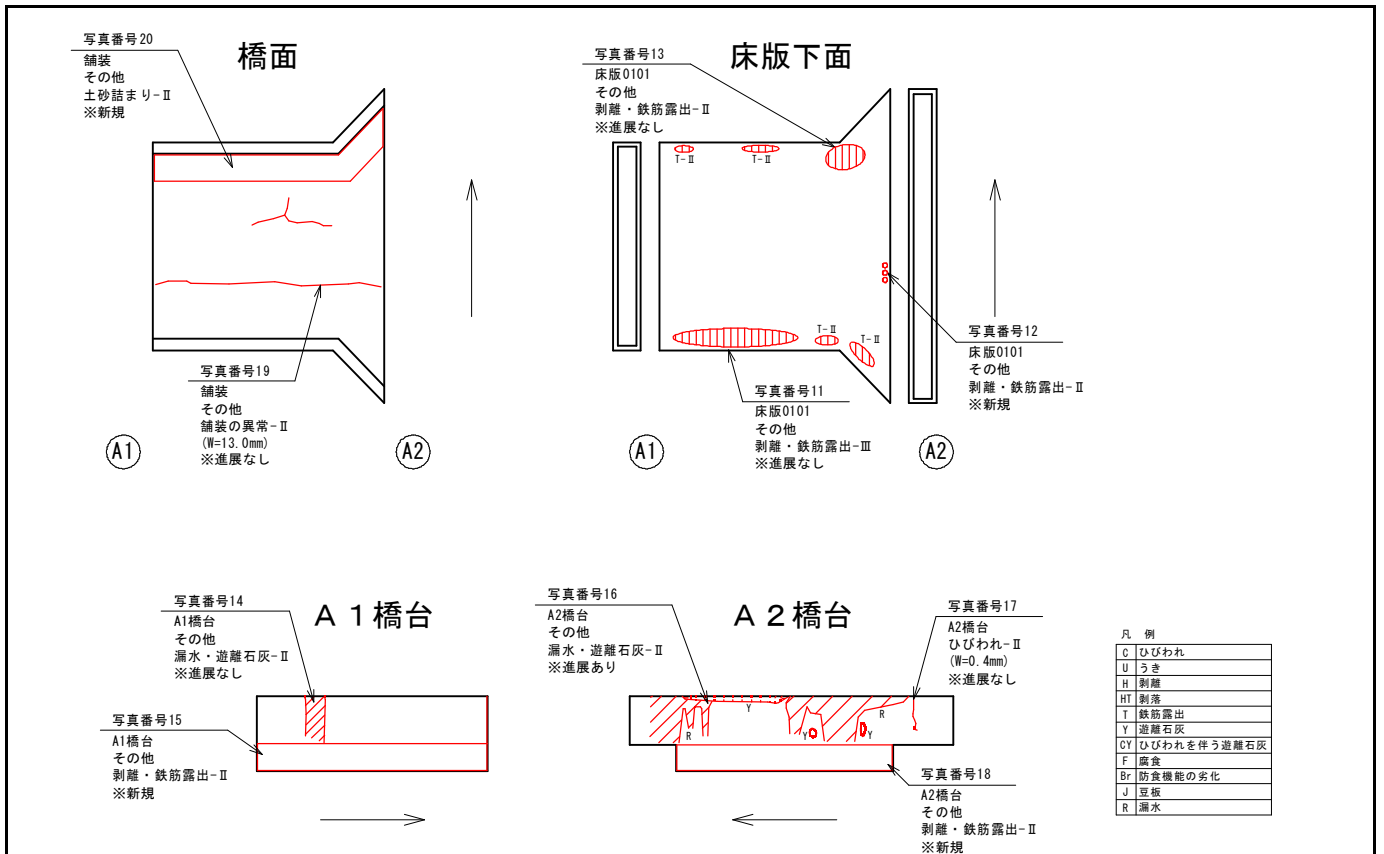

【諸元】

架設年次	橋長	幅員
不明	5.00m	4.50m
橋梁形式		
RC床版橋、重力式橋台		

【損傷概要】

床版の複数箇所に鉄筋露出が生じており、一部断面減少も見られる。各橋台に摩耗、伸縮部からと思われる漏水が見られ、A2橋台には局所的な遊離石灰、ひびわれが確認された。その他、舗装に最大W=13.0mmのひびわれ、土砂堆積が生じている。

概算工事費（諸経費込み）

項目		単位	補修数量	単価(千円)	補修費(千円)
主桁・床版	ひび割れ注入	m	0	14.129	0
	断面修復	m ³	0.078	2,346	183
	表面保護	m ²	0	7.573	0
	吊り足場	m ²	0	5.784	0
	計				183
橋台	ひび割れ注入	m	0.8	14.129	11
	断面修復	m ³	0	2,346	0
	表面保護	m ²	0	7.573	0
	枠組足場	掛m ²	0	2.932	0
	計				11
橋面防水・舗装打ち替え		m ²	0	6.364	0
弾性シーリング材充填		m	10.3	66.885	689

補修費 883 (千円)

5割増補修費 1,325 (千円)

補修費					1,325
共通仮設費					362
共通仮設費 (率計上)	橋梁保全工事	地方部影響なし	式	27.32	362
純工事費			式	1	1,687
現場管理費	橋梁保全工事	地方部影響なし	式	1	64.97
工事原価			式	1	2,783
一般管理費			式	1	23.57
工事価格			式	1	3,439

合計 **3,439** (千円)

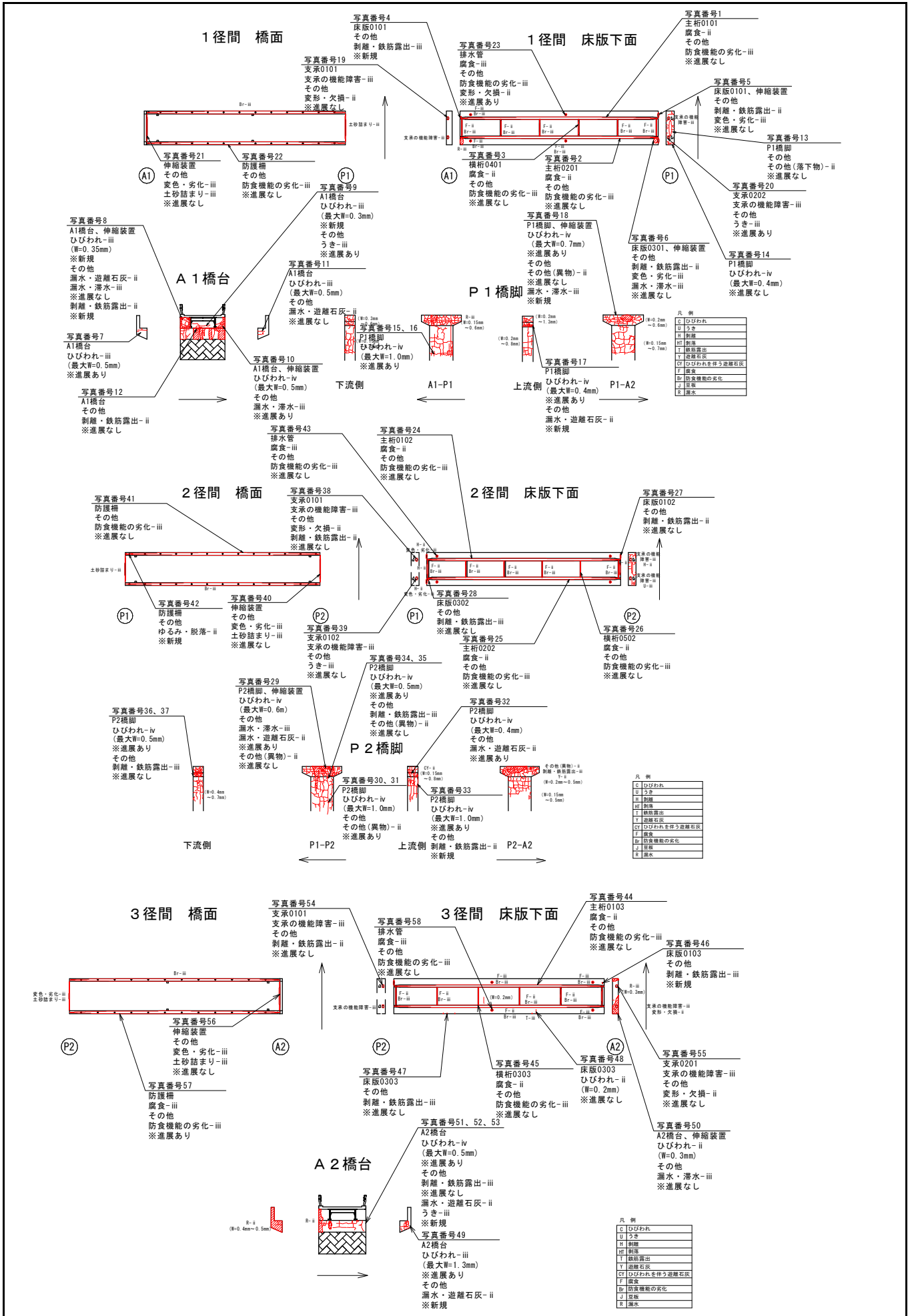

【諸元】

架設年次	橋長	幅員
1976年	75.40m	4.22m
橋梁形式		
鋼H桁橋、逆T式橋台、T型橋脚		

鋼桁に腐食、床版に鉄筋露出等が生じている。伸縮部付近の床版剥離による止水材露出が見られ、漏水が確認された。橋台に複数のひびわれ、橋脚の全周に亀甲状のひびわれ等が確認される。また、伸縮装置の目地材劣化、支承の機能障害、防護柵の一部孔食が見られる。

概算工事費（諸経費込み）

項目		単位	補修数量	単価(千円)	補修費(千円)
主桁・床版	鋼材再塗装(RC-Ⅲ)	m ²	0	6.001	0
	ひび割れ注入	m	0	14.129	0
	断面修復	m ³	0	2,346	0
	表面保護	m ²	0	7.573	0
	吊り足場	m ²	0	7.203	0
	計				
橋台・橋脚	ひび割れ注入	m	14.3	14.129	202 (A1)
			120.1	14.129	1,697 (P1)
			124.8	14.129	1,763 (P2)
			12.7	14.129	179 (A2)
	断面修復	m ³	0	2,346	0
	表面保護	m ²	0	7.573	0
	枠組足場	掛m ²	184.7	2.932	542
	計				
橋面防水・舗装打ち替え		m ²	0	6.364	0
弾性シール材充填		m	14.08	66.885	942 (A1~A2)

補修費 5,325 (千円)

5割増補修費 7,987 (千円)

補修費					7,987
共通仮設費					1,971
共通仮設費 (率計上)	橋梁保全工事	地方部影響なし	式	24.68	1,971
純工事費			式	1	9,958
現場管理費	橋梁保全工事	地方部影響なし	式	1	60.46
工事原価			式	1	15,979
一般管理費			式	1	21.06
工事価格			式	1	19,345

合計 **19,345** (千円)